



Nordiska Fönster

2021



FÖNSTERTILLVERKARE MED FOKUS PÅ KVALITET OCH DESIGN, TILL RÄTT PRIS



VÄLKOMMEN

till en fönstertillverkare med fokus på kvalitet och design, till rätt pris.

För oss på Nordiska Fönster är hög kvalitet och bra design viktigast av allt, och varje komponent i våra produkter väljs ut med stor omsorg. Husägare, arkitekter och hantverkare. Vi har lyssnat på er alla. Vi har lärt oss att det är detaljerna som räknas och att varje beståndsdel är viktig.

Oavsett byggtradition, klimat eller säkerhetsbehov så uppfyller våra produkter de allra högsta kraven. Med ett heltäckande sortiment, från det mest prisvärda till det mest exklusiva förser vi husägare till hemma fixare, arkitekt till designer, plåtslagare till snickare.

Byte av fönster är något man normalt bara gör en gång i livet och därför är det extra viktigt att tänka sig för vad man väljer. Våra fönster är resultatet av många, noga utvalda komponenter. **Unik kvalitet, funktion och design – till rätt pris. Det är vad Nordiska Fönster handlar om.**

Nordiska Fönster är sedan Mars, 2019 en del av BHG Group som vi är väldigt stolta över och ser som en kvalitetsstämpel av vår unika produktportfölj, innovativa inställning till branschen och höga kompetens. BHG Group är en stor koncern som säkerställer en stark ekonomi och värnar om ett långsiktigt och hållbart företagande.



Nordiska Fönster

En del av  bygghemma
GROUP

Vi reserverar oss för eventuella felskrivningar, produktförändringar, färgavvikelse och tryckfel i katalogen.

INNEHÅLL

4	Nordens största fönsterutställning	68	PVC
5	Kundomdömen	71	Inbrottssäkerhet
6	2-glas eller 3-glas?	72	Våra serier
7	Tillval som rekommenderas	78	Skjutdörrsparti
8	Spröjs och mittposter	80	Utrustningspaket
10	Fria former	82	PVC-kulörer
12	Trä och Trä-aluminium	86	Lyft-glid skjutdörr
14	Våra serier	88	Hemma hos...
23	Kulörer	90	Norrskan
24	Trä-aluminium Lyft-glid	98	Fakro
28	Ytterdörrar	100	Velux
30	Våra serier	102	Drutex
36	Dörrmodeller	104	Solskydd
38	Ytterdörrar i hel-aluminium	106	Produktion
40	Hel-aluminium	108	Nordiska Security
42	Våra serier	110	Hur ska man mäta?
46	Lyft-glid	112	Miljö och hållbarhet
48	Vikdörrsparti	114	Hemleverans, ett alternativ
52	Panorama Horisont		
56	Schüco Hel-aluminium		

ÄNGELHOLM

Finn inspiration i Nordens största fönsterutställning. Här visar vi hela vårt sortiment, allt från fönster, fönsterdörrar och skjutdörrar till ytterdörrar samt tillbehör.

Hos oss får du personlig service oavsett om det är i vår utställning eller på distans. Vi ser alltid till dina behov och vår uppgift är att erbjuda rätt produkt och lösning.

Välkommen in till Nordens största fönsterutställning!



Monterat och klart

För dig som vill ha det monterat och klart kan vi rekommendera våra samarbetspartners. De erbjuder en helhetslösning, allt från att ta mått till installation. Allt på en faktura!

Hitta närmsta montör på vår hemsida!

UTMÄRKELSER

Våra produkter håller extremt hög kvalitet och är utan tvekan marknadsledande. Vi värdesätter produkter som verkligen håller!



YOUTUBE

Vi finns på Youtube! Där hittar man produktfilmer, instruktionsfilmer och våra reklamfilmer.

Gå gärna in och prenumerera.



KUNDOMDÖMEN

Att sätta kunden framför allt är vårt motto.

Vi jobbar för
100%
nöjda kunder



Snabb återkoppling och bra service!
Ett stort tack till alla anställda.



Har handlat fönster och dörrar från Nordiska Fönster vid flera tillfällen. Har alltid fått bra hjälp och deras produkter är riktigt bra. Rekommenderar Nordiska Fönster till mina vänner som skall ha dörrar och fönster.



Efter två möten på plats i Ängelholm la vi vår beställning till Nordiska Fönster. Anledningen var att vi bemöttes professionellt av kunnig personal. För oss fanns ingen tvekan, vi litade helt på leveransförmågan både vad gällde kvalitet och trovärdighet.



Utmärkt rådgivning vid köp och bra leverans.
Prisvärda fönster!



Trevligt bemötande, kunnig, tillmötesgående personal.
Kan verkligen rekommendera Nordiska Fönster i Ängelholm.



Samtliga omdömen är hämtat från Nordiska Fönster företagsomdömen på Trustpilot.

2-GLAS ELLER 3-GLAS?

Isolervärdet i ett fönster eller glas anges med enheten U. U-värdet är en enhet på värmeförlust. Ju lägre u-värde desto bättre isolering.

3-glas rekommenderas till fastigheter som värms upp året runt och där man vistas mycket. **2-glas** rekommenderas till garage, sommarstuga och liknande utrymmen. En del anser att det "räcker med 2-glas" då de har samma isolervärde som på ett 3-glas för 10 år sedan. **Nej!** En villa ska ha 3-glas. Det är en god investering och höjer samtidigt fastighetens värde.

3-glas har betydligt bättre ljudvärde vilket reducerar buller. Undantag är äldre fastigheter som generellt har dåligt isolervärde i golv, tak och väggar där det kan räcka med 2-glas.

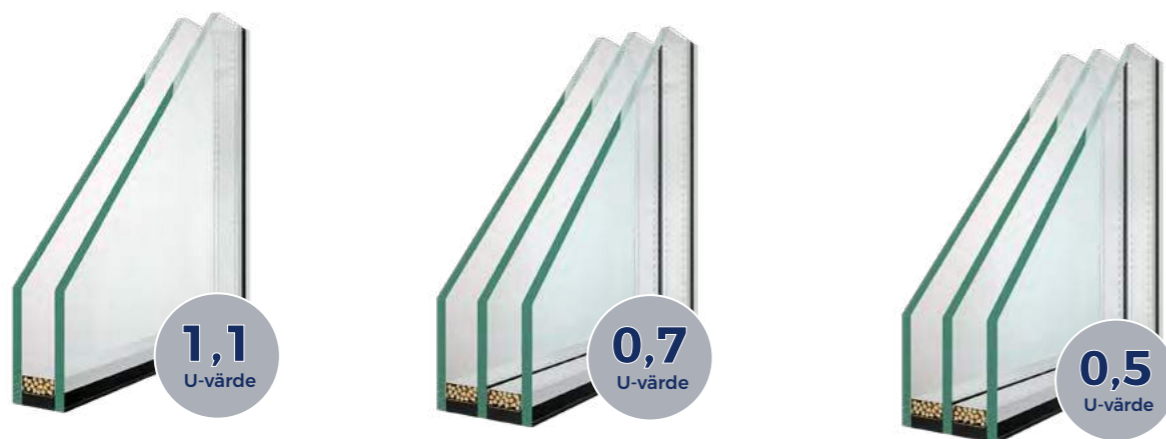

- 24mm glaskassett
- TMP4/16Ar/float4
- Aluminiumkantlist

- 36mm glaskassett
- TMP4/12Ar/float4/12Ar/TMP4
- Aluminiumkantlist

- 48mm glaskassett
- TMP4/18Ar/float4/18Ar/TMP4
- Varmkantlist

Alla våra fönster anger u-värdet efter måtten 1230x1480mm (BxH, på ett öppningsbart fönster) enligt rekommendation från Rise/SP (Sveriges forskningsinstitut och innovationspartner). Generellt sett anges u-värdet på hela konstruktionen där man tar hänsyn till både karm, båge och glas. Ett fönster idag har cirka 3 gånger bättre isolervärde än på 60-talet.

TILLVAL SOM REKOMMENDERAS

Ornamentglas

Reducerar insyn kraftigt men släpper in ljus.



STANDARD



FROSTAT

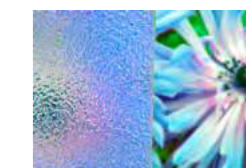

CREPI

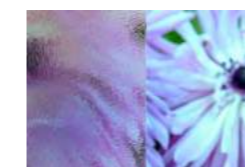

CHINCHILLA

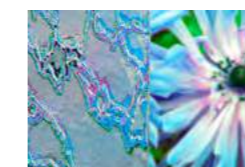

DELTA (MAT)



KATEDRAL

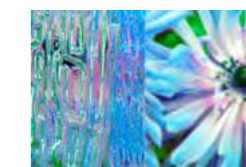

NIAGARA



COTSWOLD

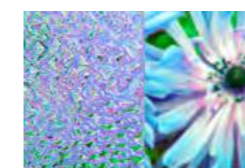

VATTENDROPPE

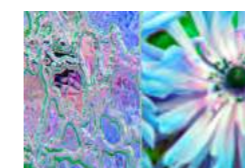

DELTA

Funktionsglas

Beroende på vart man bor finns olika funktionsglas som passar.



VÄRMEREDUCERANDE GLAS

Rekommenderas på glas i söderläge samt stora glaspartier så som skjutdörrar och vIKdörrar. Glaset filtrerar effektivt bort en stor del av solens infraröda värmestrålning. Har ni mycket glas i söderläge utan takutsprång ser vi det nästan som ett skallkrav då det annars blir liknande växthuseffekt.



SMUTSAVVISANDE GLAS

Ett smutsavvisande glas är ett bra alternativ för dig som inte är glad för att putsa fönster. Det är även en bra lösning där det är svårt att komma åt. För att glaset ska prestera krävs det att det utsätts för både sol, vatten och vind. Solens strålar reagerar kemiskt med glaset och bryter ned smutspartiklarna för att sedan sköljas bort av regnet. Detta glas har även till viss del en kondensreducerande effekt.

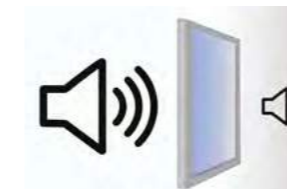

LJUDREDUCERANDE GLAS

Ljudreducerande glas används där du bor nära en trafikerad väg, flygplats, järnväg eller har höga krav på ljudisolering. Anges i decibelreduktion vilket innebär att ju högre värde desto bättre reduktion. Exempelvis är -34dB betydligt bättre än -32dB. Observera att kurvan för decibel är exponentiell så varje enhetsminskning ger en stor skillnad



KONDENSREDUCERANDE GLAS

Kondensreducerande glas är för dig som vill ha bra isolervärde men utan risk för kondens på glasets utsida. På glaskassetter med bra isolervärde bildas det kondens vid stora temperaturskillnader. Kondens uppstår främst vid vår/höst på morgonkvisten men kan även uppstå vid andra tillfällen.



Varmkantlist

De flesta fönsterleverantörer använder sig av aluminiumkantlist som standard. Orsaken är för att det är en lägre kostnad jämfört med varmkantlist. En aluminiumkantlist är som en köldbrygga då aluminiumet leder värme och kyla. En varmkantlist är oftast uppbyggd av PVC eller annan plast som är isolerande vilket skapar en bruten köldbrygga. Varmkantlist ger bättre isolervärde på glaset samt att det är mer estetiskt tilltalande.



Aluminium leder värme och kyla som skapar en köldbrygga och försämrar u-värdet.



Varmkantlisten är isolerande som istället bryter köldbryggan och förbättrar u-värdet.



Hos oss har man möjlighet att välja kulör på varmkantlisten för ett ännu snyggare fönster.

Spröjs och mittposter

För dig som föredrar det klassiska kan du få detta med hjälp av spröjs och mittposter.

Hos oss kan du få dina spröjs precis som du vill ha dem. Utanpåliggande eller mellan glaset. Standardbredden på spröjs är 26mm men går även att få som 18mm eller 45mm. Glöm inte att linjera spröjsen om det är flera fönster bredvid varandra.

Mellanglasspröjs

Mellanglasspröjs sitter mellan glasskiktet och påverkar inte rengöringen då spröjsen sitter monterade från produktion. Mellanglasspröjs är oftast 26mm bred men går även att få som 18mm och 45mm.

Wienerspröjs

Wienerspröjs är vad många kallar "äkta spröjs" då det är utanpåliggande, invändigt samt mellan glasskiktet. Mellanskiktet kallas Duplex. Hela konstruktionen kallas Wienerspröjs. Snyggt och ger fin karaktär, men är mer krävande vid putsning av dina fönster.



Utanpåliggande löstagbara spröjs

För trä- och aluminiumbeklädda träfönster väljer vissa utanpåliggande löstagbara spröjs. Det ger ett klassiskt utseende där man enkelt kan plocka bort spröjsen vid putsning. Löstagbara spröjs gör även att man kan montera spröjsen i efterhand eller om man ångrar sig går det bra att ta bort de.

Löstagbara spröjs är oftast av aluminium eller PVC då det inte kan ruttna. Vid val av träfönster är det som standard PVC-spröjs men man kan även få klassiska träspröjs. Att tänka på med träspröjs är att man bör se efter dem varje år och måla vid behov.

Mittpost

Mittposter är glasdelande vilket innebär att en glasyta där man har en mittpost delas till två glaskassetter.

Mittposter används oftast för att skapa känslan av ett 2-luft fönster i ett 1-luft fönster. Oftast ser man det i ett normalstort öppningsbart fönster som ska ersätta ett gammalt 2-luft fönster. Det är en billigare lösning än ett 2-luft fönster då kostnaden är låg för mittposter, Dessutom ger det mer ljusinsläpp då det bygger mindre än mittenstycket på ett 2-luft fönster.



FRIA FORMER

Forma eller designa ditt eget fönster. Hos oss på Nordiska Fönster finns inget som kallas standard. Allt är skräddarsytt för just dig och dina ändamål, till en låg kostnad! Bygger ni nytt eller är det kanske dags för renovering? Passa på att designa med fria former.



Halvmåne fönster
i valfri storlek. Går även att få som öppningsbara.



Runda fönster
i valfri storlek. Går även att få som öppningsbara.



Fönster med vinklar
i valfri storlek. Går även att få som öppningsbara.



Välvda fönster
går att få med olika välvningar. Går även att få som öppningsbara.



Triangulära fönster
i valfri storlek. Går även att få som öppningsbara.



Kombinationsfönster
Designa ditt eget fönster utan extra kostnad.

TRÄ OCH TRÄ-ALUMINIUM

Träet importeras direkt från Sibirien och är av långsamt växande träd. Det är tätare mellan årsringarna som ger bättre skydd mot röta.

SERIER



Designed in Sweden

Alla våra träfönster och aluminiumbeklädda träfönster är designade för det nordiska klimatet. Detta innebär extra rötskyddsbehandling i karmar, mer genomtänkt tätning med extra bra isolervärde, samt vinklade profiler för ökat ljusinsläpp.

Vi har helt enkelt lyssnat på våra kunder under många år vilket har resulterat i en modern och utvecklad produkt. Exempelvis är alla våra vridfönster balanserade, vilket gör det lättare att rotera fönstret vid putsning. Beslagen är av högsta kvalitet och gör det enkelt att öppna upp även för den minsta i familjen. Vi har integrerat möjlighet för dolda beslag, för ett mer estetiskt utseende. Dubbla isolerglas och kraftigare isolering för bättre prestanda.

På Nordiska Fönster får du en noga utvecklad produkt med bättre design och prestanda till ett lägre pris. Jämför själv!

NORRLAND

Hög kvalitet till bästa pris.
För dig som vill ha ett pristvårt fönster.

- 2-glas 24mm glaskassett
- 3-glas 36mm glaskassett
- Vinklade profiler för ökat ljusinsläpp
- U-värde hela konstruktionen: **1,5-1,2**
- Garanti trä 10 år
- Garanti aluminium 30 år
- Garanti konstruktion och glas 10 år

1,2
U-värde



NORRLAND PLUS

Fönster med hög byggkvalité! För dig som vill ha ett riktigt bra fönster för pengarna.

- 2-glas med 24mm glaskassett
- 3-glas 36mm glaskassett med dubbla isolerglas
- Vinklade profiler för ökat ljusinsläpp
- U-värde hela konstruktionen: **1,4-1,0**
- Garanti trä 10 år
- Garanti aluminium 30 år
- Garanti konstruktion och glas 10 år

1,0
U-värde



NORRLAND PASSIV

Bästa tänkbara fönster. Kraftig isolering. För dig som ställer höga krav på isolervärde och design.

- 3-glas med 48mm glaskassett
- Bäst isolervärde
- Vinklade profiler för ökat ljusinsläpp
- U-värde hela konstruktionen: **0,9-0,7**
- Garanti trä 10 år
- Garanti aluminium 30 år
- Garanti konstruktion och glas 10 år

0,7
U-värde



Besök vår hemsida, www.nordiskafonster.se för djupare beskrivning av skillnaderna på våra serier,

VÅRT TRÄSLAG ÄR AV HÖGSTA KVALITET

- ✓ Lamellimmad i tre delar för ökad formstabilitet
- ✓ Långsamt växande träd. Generellt tätare mellan årsringarna vilket ger bättre skydd mot röta
- ✓ Superimpregnering av karm för extra rötskydd
- ✓ Bättre ytfinish vid skarvar
- ✓ Fingerskarvade hörn

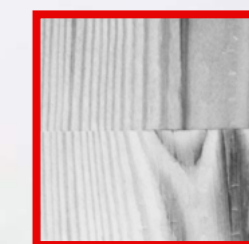

1

2

3



1

2

TRÄ MED MODERN DESIGN

Träets styrka, formbarhet och förmåga att skapa en varm och trivsamt känsla inne är oöverträffad enligt oss. Det har också bra isolerande egenskaper vilket bidrar till lägsta möjliga energiförlust.

För ett underhållsfritt ägande finns naturligtvis aluminiumklädd utsida som tillval till alla våra fönster, dörrar och skjutdörrar.

Möjligheterna är många!

Skjutdörr



Handtag



Minimal tröskel



Fönster och pardörrar

Våra fönster och pardörrar är en naturprodukt tillverkad helt i trä. Du får en gedigen trädörr som är impregnerad på ett sätt som är anpassat för det svenska klimatet.

Klassiska träfönster

Vill du behålla den gamla karaktären men ha ett modernt fönster är detta rätt lösning. Ett utåtgående sidohängt fönster som utrustas med handtag eller klassiska haspar.



Gedigna träfönster

Alla beslag som gångjärn, spanjoletter, handtag m.m. köper vi från kända och tillförlitliga tillverkare som Spilka, ASSA, Fix, Sapa m.fl. En kedja är aldrig starkare än den svagaste länken och vi lägger stor vikt vid att våra leverantörer har samma höga ambition och krav gällande kvalitet som vi har. Special är något av standard för oss. Alla fönster, dörrar och skjutpartier kan tillverkas i specialmått efter kundens önskemål. Välj mellan olika färg på insida/utsida, specialmått, specialglas, fasta bågposter och/eller löstagbara spröjs.



ALUMINIUMBeklÄTT TRÄ

Ett gediget träfönster med aluminium på utsidan för minimalt underhåll.

Alla våra aluminiumbeklädda träfönster har vinklade bågar för ökat ljusinsläpp och går att få med dolda beslag. Ett vackert fönster som dessutom är extremt välisolerat.

Valfrihet

Allt går att måttanpassa efter dina önskemål utan extra kostnad. Som tillval kan man välja valfri kulör på utsidan och insidan.

Välj mellan fasta och öppningsbara fönster, eller varför inte en skjutdörr?



Millimeteranpassa ditt fönster utan extra kostnad!

ALUMINIUMBeklÄTT VRIDFÖNSTER

Balanserad båge med ett U-värde på 1,0 på hela konstruktionen.



Dolda beslag för bättre utseende samt ett tätare fönster.

Vid val av kulör lackeras även sidan av karm och båge för maximal finish!



SKJUTDÖRRSPARTI

Ett av marknadens bästa isolervärde på skjutdörr i aluminiumbeklätt trä med ett U-värde på 0,7 på hela konstruktionen.

Extremt prisvärd!

Handtag insida

3 hakreglar för inbrottsäkerhet

Nedsänkbar tröskel



0,7
U-värde



Går att få i valfri RAL-kulör.

48mm glas och varmkantslist

Produkten på bilden kan vara extrautrustad.

LASYRER TILL VÅRA TRÄFÖNSTER

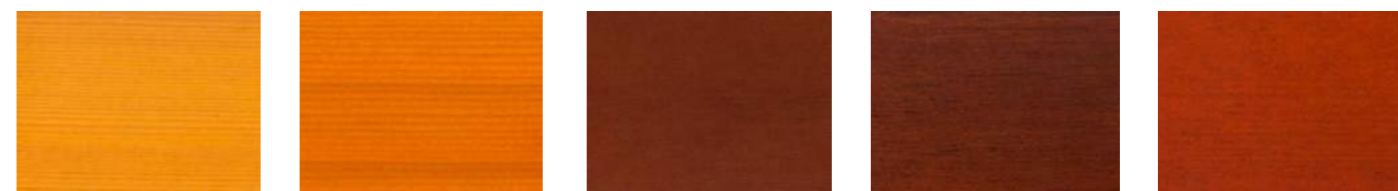

Pine
P01

Honey Oak
P02

Light Oak
P03

Teak
P04

Afromosia
P05

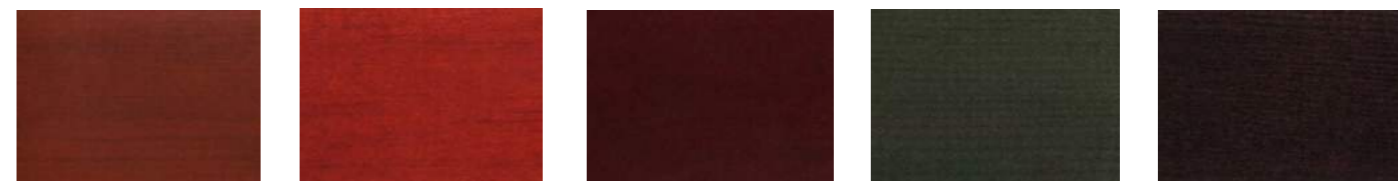

Walnut
P06

Mahogany
P07

Palisander
P08

Olive Green
P09

Ebony
P10

Du kan även välja valfri NCS-kulör till dina träfönster.

KULÖRER TILL TRÄ-ALUMINIUM

Som tillval kan man få valfri RAL-kulör. Vid lackering av aluminiumbeklädda träfönster lackeras även träkarmen under aluminium i samma kulör. Vi lackerar även halva fönstrets djup så att det inte finns någon möjlighet att den vita insidan kan ses utifrån. Dessutom är det väldigt snyggt när fönstret är öppet.



Visste du att vi skickar med extra färg för eventuella små repor vid monteringsstillfället?

TRÄ-ALUMINIUM LYFT-GLID

Exklusiv skjutdörr i aluminiumbeklätt trä med Lyft-Glid funktion. Designad för det Nordiska klimatet med underhållsfri tröskel och extra välisolerad konstruktion. Går enkelt att göra stora lösningar och dörrpartier. En skjutdörr av högsta byggkvalitet.

NORRLAND PLUS

0,8
U-värde



Teknisk specifikation

- Karmdjup: 185mm
- Profilhöjd: 173mm
- Dörrbladets tjocklek: 84mm
- Mittpost bredd: 100mm
- Glas: 3-glas 44mm med varmkantlist
- Härdad personsäkerhetsglas in-/utvändigt
- Tröskel: Aluminium med PVC kärna 67mm (nedsänkbar)
- U-värde: 0,8 på hela konstruktionen (2980x2080mm)

Här har vi en skjutdörr med kraftig konstruktion och påkostad mekanik med övre styrskena som gör att dörrbladet glider ultralätt. För dig som önskar fritt flöde ut till trädgården har skjutdörren en nedsänkbar underhållsfri tröskel i PVC som är beklädd med borstad aluminium.

Vår aluminiumbeklädda lyft-glid skjutdörr kan jämföras med det mest exklusiva varumärkena. Vi vill till och med påstå att den här skjutdörren är marknadsledande.

Den kraftiga glaskassetten med varmkantlist ger ett **U-värde på 0,8** på hela konstruktionen som standard, vilket gör att du får ett extremt välisolerat parti.

För dig som vill ha det bästa!

Övre styrskena gör att dörrbladet inte gungar vid manövrering. Stabil konstruktion med väl påkostad mekanik. Nedsänkbar tröskel med slityta i aluminium som kan linjera med golvetns insida. Väl genomarbetad produkt för dig som vill ha det bästa.

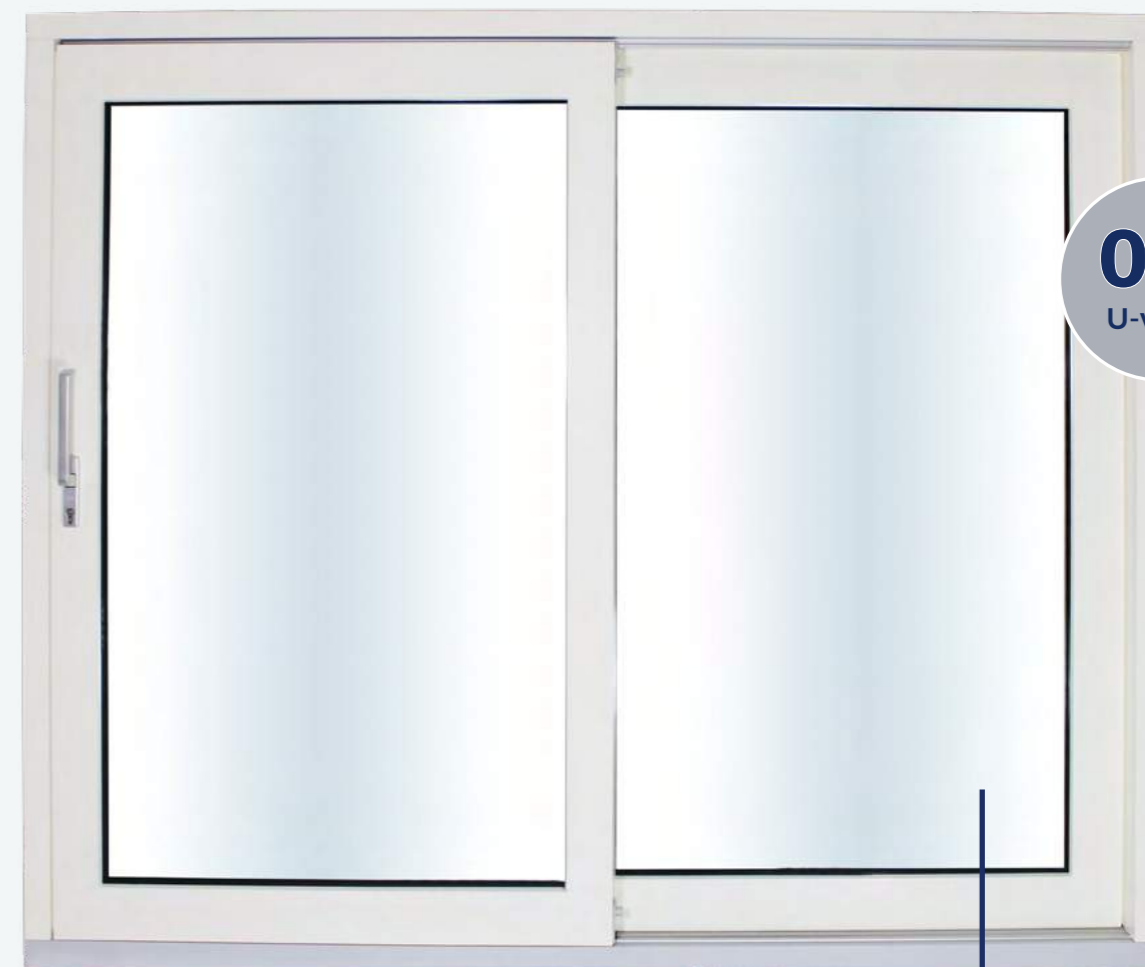

0,8
U-värde

Går att få i valfri RAL-kulör.

44mm glas och varmkantlist

Produkten på bilden kan vara extrautrustad.



YTTERDÖRRAR

Nordiska Fönsters egentillverkade ytterdörrar.



YTTERDÖRRAR

Ytterdörrar i eget varumärke från Nordiska Fönster. Indelade i tre serier där även vår standard är en riktigt bra dörr. Väl genomtänkt design och konstruktion gör att du får en riktigt bra ytterdörr till ett lågt pris.

Designa din egen ytterdörr med udda mått, annan kulör eller udda karmdjup. Vi tillverkar efter dina behov.

STANDARD

U-värde: <1,0
Glas: 2-glas 28mm
Karmdjup: 92mm
Tjocklek dörrblad: 62mm
Isolering: 55mm
Låskista: ASSA 8765
Gångjärn: 3 st

Tättningslist: Dörrblad
Slutbleck: 1887-2
Vattentäthet: 2A



PREMIUM

U-värde: <1,0
Glas: 2-glas 28mm
Karmdjup: 105mm
Tjocklek dörrblad: 62mm
Isolering: 55mm
Låskista: ASSA 2002
Gångjärn: 4 st

Tättningslist: Dörrblad
Slutbleck: 1487-2
Vattentäthet: 2A



PASSIV

U-värde: <0,8
Glas: 3-glas 48mm
Karmdjup: 115mm
Tjocklek dörrblad: 82mm
Isolering: 75mm
Låskista: ASSA 2002
Gångjärn: 4 st

Tättningslist: Dörrblad + karm
Slutbleck: 1487-2
Vattentäthet: 7A



TEMPO - Lagerförda ytterdörrar

U-värde: 1,0
Glas: 2-glas 28mm
Karmdjup: 92mm
Tjocklek dörrblad: 62mm
Isolering: 55mm EPS 200
Låskista: Låshus 4765
Gångjärn: 3 st justerbara N3248-110 med bakkantssäkring

Tättningslist: Dörrblad
Slutbleck: ASSA 1887-2 justerbar
Vattentäthet: 2A



Passiv

Extremt isolerande dörr med dubbla tättningslister och ett dörrblad på 82mm

Kraftig glaskassett på hela 48mm med varmkantlist borgar för extra bra isolervärde. PASSIV-serien är för dig som vill ha den bästa prestandan.

Premium

Riktigt bra ytterdörr som kan jämföras med de mest exklusiva på marknaden.

En dörr för hela familjen med bra prestanda och hög säkerhet. Väl utrustad och det behövs inga extra tillval då dörren är fullutrustad i grunden.



GEDIGEN KONSTRUKTION

Vi erbjuder moderna ytterdörrar i olika utförande som alla bygger på hög finish och gediget hantverk. Våra ytterdörrar är byggda med dubbla ramträ och rejäla gångjärn och varje komponent är noga utvald för att få en produkt som är helt unik på marknaden.

Konstruktionen är av kvistfri och lammellimmad karm för extra stabilitet, och dörrbladet består av dubbla ramträ som standard på samtliga av våra serier för extra styvhet och formstabilitet. Dörrbladet är uppbyggt av isolering samt dubbla aluminiumplåtar.

Aluminiumplåtarna är placerade bakom de yttre HDF-skivorna som extra stabilisator samt fuktskydd. Varje dörrblad är utrustad med droppkant för att vatten enkelt ska rinna av.

Alla karmstycken är rötskyddsbehandlade och dörrar med glas är bestyckade med rejäl glaskassett med varmtkantlist som standard. **Hela konstruktionen är designad för lång livslängd.**

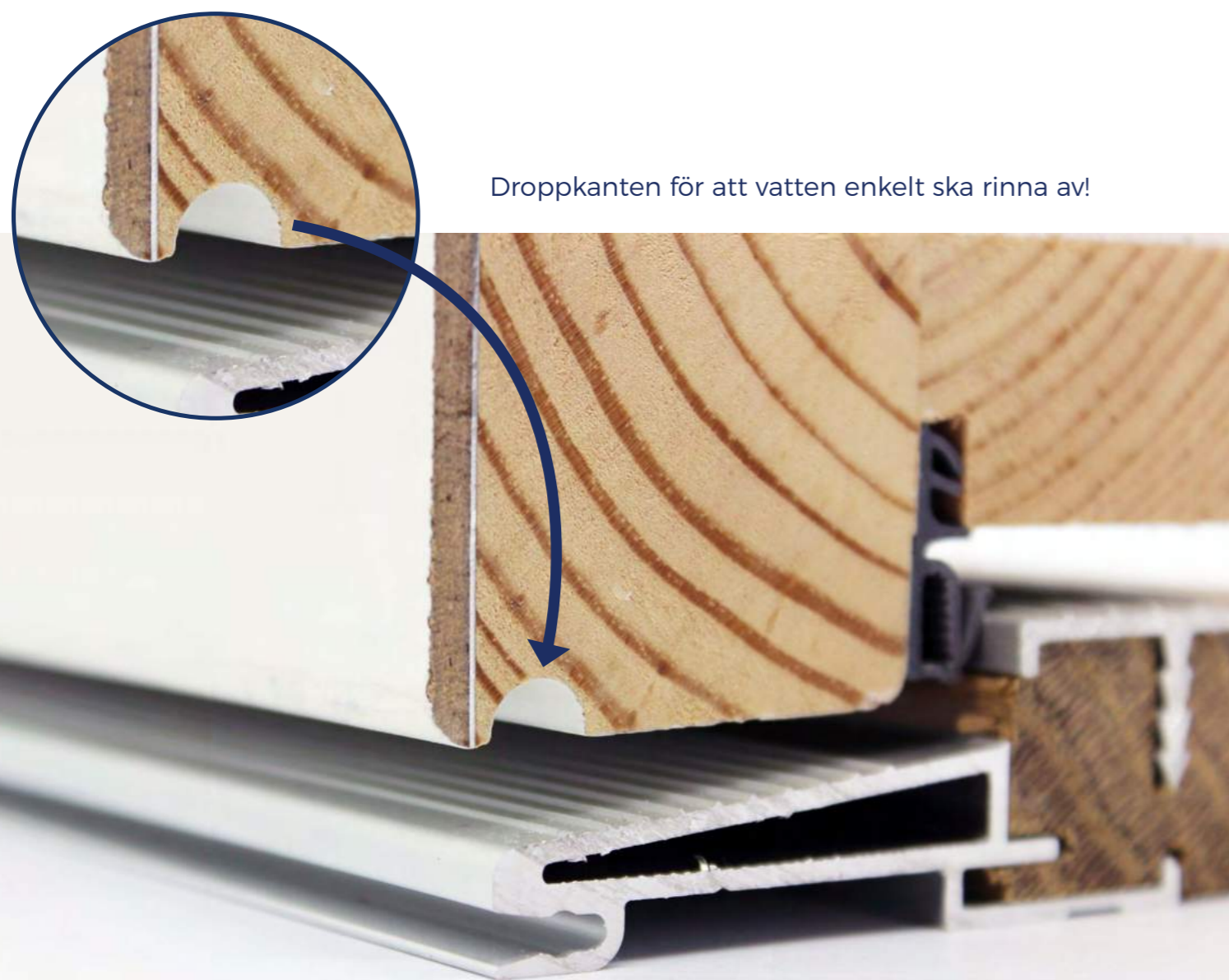

Droppkanten för att vatten enkelt ska rinna av!

HÖG BYGGKVALITE

Egenskaperna i detta exempel gäller serien Passiv.

0,6
U-värde

- **4 gångjärn**, minimerar risk för sättning.
- **82mm** tjocklek på dörrbladet
- **3-glas 48mm** med varmkantlist och U-värde 0,5
- **Härdat** personsäkerhetsglas
- **Låg tröskel** med bruten köldbrygga
- **Dubbla** tätningslister
- **Dubbla aluminiumplåtar** för förbättrad stabilitet och inbrottskydd
- **Låskista** ASSA 2002 med hakregel
- **Dold dropplist** i dörrbladets underkant för att minimera risken för rötskada.
- **Karmdjup** 115mm - går att få upp till 215
- **Kan** millimeteranpassas
- **Kan göras** upp till 1,2 meter bred och 2,5 meter hög som enkeldörr



Millimeteranpassa din ytterdörr

Alla våra dörrmodeller går att millimeteranpassa till en låg kostnad. Vi kan också producera udda mått som är mindre än normalt eller betydligt större än normalt.

Kontakta oss för mer information!

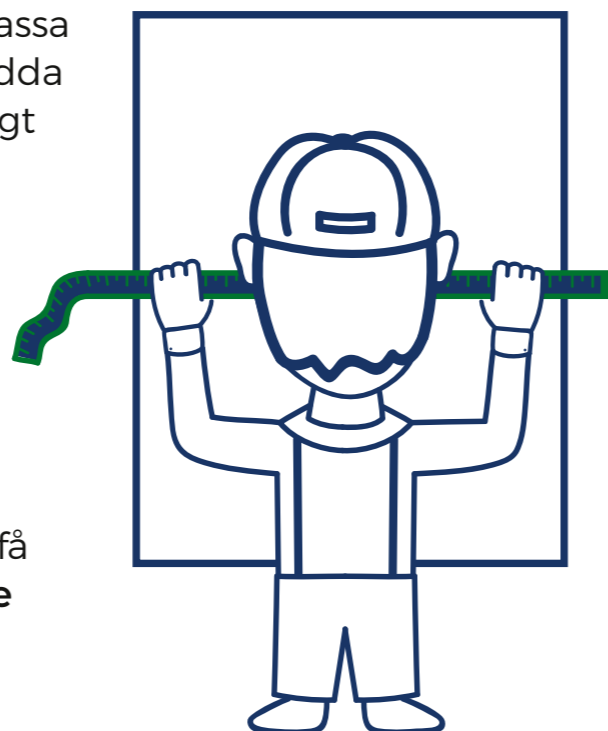

Pardörrar

Samtliga av våra dörrmodeller går också att få som pardörrar. Kika in på nordiskafonster.se och finns inte modellen du söker på vår hemsida går det bra att kontakta oss så hjälper vi dig med offert.



Kulörer

Vid beställning av ytterdörr går det att välja valfri NCS eller RAL-kulör. Som standard använder vi NCS men det funkar även bra med RAL om du kanske har aluminiumfönster i samma kulör. Normalt sett målas dörren med samma kulör på både insida och utsida, men det går också att få tvåfärgsmålning som innebär en kulör på utsidan och annan på insidan.

Ek och Teak

Vi erbjuder våra ytterdörrar i samtliga modeller med ek eller teak. Dörrar i naturmaterial ger en exklusiv känsla och passar både moderna och traditionella hus. Dörrar av ek eller teak levereras utan behandling och bör oljas direkt efter installation.

Utmärkande för våra ek och teak dörrar är den höga kvaliteten till det låga priset!



DÖRRMODELLER

Ett urval av de dörrmodeller som finns i vårt sortiment.



LYA GLAS



KRONOSLÄTT GLAS TEAK



RÅÅ



BÅSTAD



SKÖRPINGE



TOREKOV GLAS EK

TILLVAL - YTTERDÖRRAR

Ornamentglas

Reducerar insyn kraftigt men släpper in ljus.



FROSTAT



CREPI



COTSWOLD

Bilder lånade från Pressglass

Handtag

Dörren levereras utan handtag och cylindrar som är ett tillval.

Beställer du handtag, cylindrar eller Yale Doorman vid order av din dörr, kommer det alltid monterat på dörren som gör att du spar tid vid monteraget.

Sidoljus och överljus

Släpp in extra mycket ljus i din entré med sidoljus eller överljus. Finns att tillgå i alla tre serier. Sidoljus levereras normalt som en lös produkt men går även att få i en konstruktion ihop med dörren från produktion. Då blir det mer glas och mindre karm samt att det spar tid vid monteraget.

Sidoljus går även att få som en sidohängd enhet och kan liknas som en pardörr. Alla lösningar och modeller går att få målade, Ek eller Teak.



Ytterdörrar av hel-aluminium

Skapa ett lyxigt intryck i ditt hem med ytterdörrar av hel-aluminium. Du får en ytterdörr i unik design med panel som täcker hela dörrbladet, och rena och raka linjer utan glaslister och olika nivåer.

Dörrarna är som standard utrustade med låg tröskel med bruten köldbrygga, dubbla aluminiumplåtar och rejäl isolering för bra u-värde och ljudegenskaper. Skräddarsy din egen dörr med tillval såsom släta paneler med glas, eller olika typer av dekorer med sten, trä eller cement. Det går att kombinera dörren med sidoljus eller överljus i en och samma konstruktion. Du väljer själv om dörren ska öppnas utåt eller inåt.

Ytterdörrar av hel-aluminium är en gedigen och häftig dörr som ger känslan av riktig lyx.



Lumis

Till samtliga modeller kan man välja till den integrerade dragskålen Lumis som finns med eller utan integrerad LED-belysning. Belysningen kopplas till 12V och kontrolleras med antingen strömbrytare på väggen eller via app.

Samtliga modeller går också att utrusta med en Touch Display med integrerade funktioner som mikrofon, högtalare, video och fingeravtrycksläsning. Det går även välja till funktionen BlueCon för att kunna öppna dörren på distans via app i surfplatta eller mobil. Dessa funktioner kopplas till 24V.



INGERÖ



DJURSHOLM



EKERÖ



DI LEGNO



CALCOLO



MONTAGNA



HEL-ALUMINIUM



Designed in
Sweden



HEL-ALUMINIUM

Är design och kvalitet viktigt för dig? Då ska du välja produkter i hel-aluminium. Raka linjer och smala karmar ger en modern design. Våra produkter av hel-aluminium är fullisolerade för fasad och är uppbyggda med kraftig bruten köldbrygga samt med rejäl 3-glas på 48mm för extra bra isolervärde.

Vårt hel-aluminiumsortiment går även att få med brandklassning. Vi väljer att enbart ha aluminiumsystem som är helisolerade och som håller hög kvalitet och design.

PREMIUM

Välisolerat system med bruten köldbrygga, 3-glaskassett på hela 48mm och med varmkantlist. En premium-produkt där man får extremt hög kvalitet för pengarna. Kan glasa upp till 61mm som gör det möjligt att integrera grövre säkerhetsglas med bibehållet isolervärde. Snygg design med raka linjer och slimmad profil. Denna serie kan förses med dold båge med superslimmade profiler där fasta och öppningsbara fönster har samma profilhöjd.

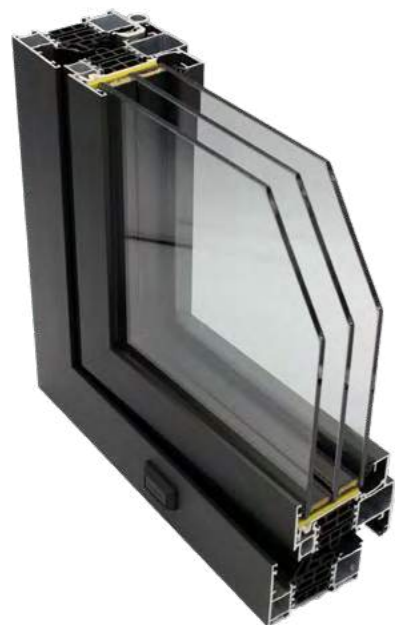

- 75mm karmdjup
- 3-glas 48mm varmkantlist
- Glas min-max: 24-61mm

1,08
U-värde

Tillval

- Dolda gångjärn
- Högre inbrottsklassning
- Dold fönsterbåge

Till våra hel-aluminiumfönster går det också att få fönsterdörr eller skjutdörr i hel-aluminium.

PASSIV

Vårt mest isolerade fönster av hel-aluminium i vårt eget varumärke. Tack var kraftig profil med 90mm karmdjup och 3-glas på 46mm med varmkantlist kommer vi ner till endast 0,73 i U-värde på hela konstruktionen. Med andra ord – ett extremt isolerat fönster som klassas som ett passiv-fönster.



Med passiv-serien kan vi göra olika typer av fönster och inåtgående fönsterdörrar med samma profilsystem så både fönster och dörr har samma dimensioner på karm och båge. Snyggt och energieffektivt system för den som vill ha det bästa.

- 90mm karmdjup
- 3-glas 48mm varmkantlist
- Glas min-max: 24-72mm

0,73
U-värde



FÖNSTER

Smala karmar och bra isolervärde är kännetecknet av fönster i hel-aluminium från Nordiska Fönster. Påkostade beslag och mekanik för bästa täthet men även för en mer gedigen känsla. Går att få som fast och Dreh-Kipp (inåtgående sidohängt med tilt-funktion).

Alla fönster är som standard utrustade med 3-glas 48mm glaskassett med varmkantlist för bästa isolervärde, och uppbyggda med bruten köldbrygga. Går att få med både synliga beslag, lackerade beslag samt dolda beslag. Vi rekommenderar alltid dolda beslag för bäst finish.

Fönster finns även med dold båge som innebär att karmen är bredare och kan smygas bort så bågen hamnar bakom karmen och är helt dold. Smygas karmen bort syns enbart glaset. Snyggt och passar moderna hus där man vill ha känslan av bara glas.



Produkten på bilden kan vara extrautrustad.

FÖNSTERDÖRR

Fönsterdörrar i vårt eget varumärke finns som inåtgående fönsterdörr med tilt-funktion. Går även att få som pardörr där gångdörren går att tilta och det andra dörrbladet öppnas med en dold spärr.

Dörren är som standard med tröskel av samma profil som karm men kan enkelt bytas ut till låg tröskel med bruten köldbrygga. Välj till dolda beslag eller rent av en dörr med dold båge som ger en känsla av enbart glas.



Produkten på bilden kan vara extrautrustad.

LYFT-GLID

Exklusiva skjutdörrar av extremt hög kvalitet och finish.

Skjutdörrar av hel-aluminium med bruten köldbrygga för optimal isolering. Dörrbladet är ett lyft-glid parti som innebär att när man roterar handtaget så lyfter hela dörrbladet. Glider lätt på skenorna och även stora lösningar kan öppnas av den minsta i familjen. Som standard i matt lack men går att få i valfri glans. Går att få i valfri RAL-kulör och kan även målas med olika kulörer ute som inne.

Finns både som en dörr och som i bilden nedan med två dörrar. Välj till låg nedsänkbar tröskel för bästa resultat. Utrustat med 3-glas på hela 48mm och med varmkantlist som gör att man får ett riktigt bra isolervärde. Är hel-isolerat för fasad.



Design in i minsta detalj

Designade handtag som förstärker intrycket av hög kvalitet. Finns i flera olika kulörer.

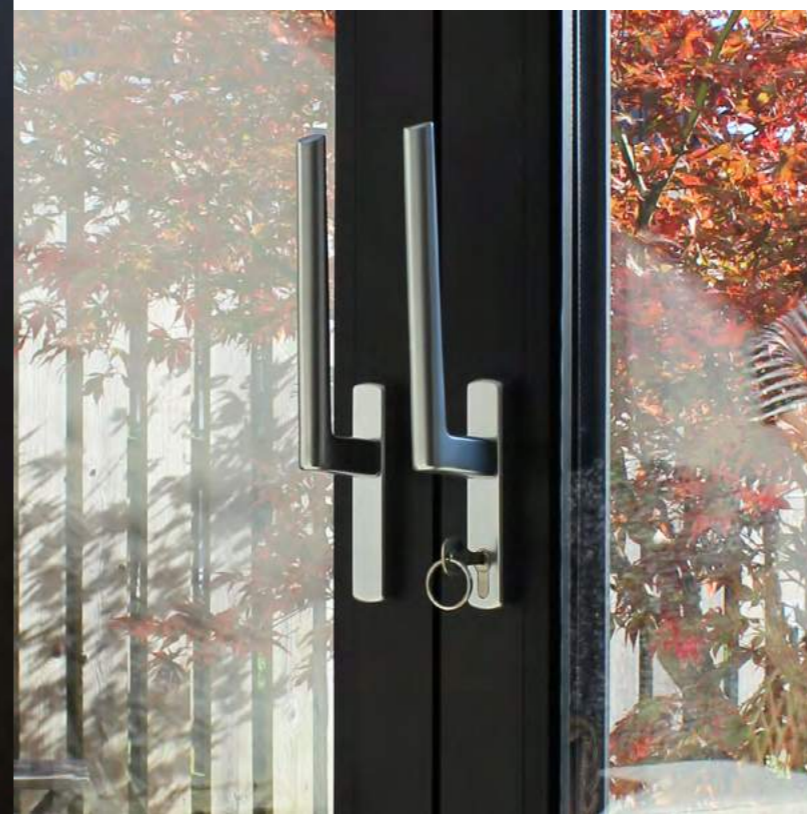

Hög byggkvalitet

Konstruerad för att klara stora lösningar. Rejält karmdjup och slimmade profiler för ökat ljusinsläpp. Bruten köldbrygga för optimalt isolervärde.

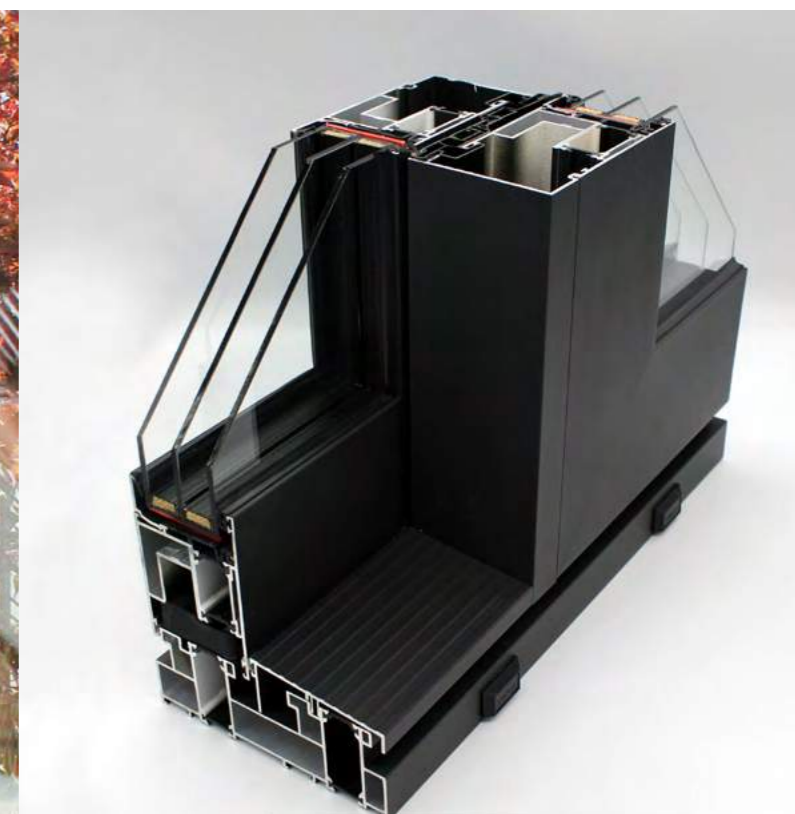

VIKDÖRRSPARTI

Är man ute efter så stor öppning som möjligt ska man välja ett viktörrsparti.

Systemet är byggt av en aluminiumprofil som används för fönster och dörrar där kraven på bra isolering är höga. Tack var sitt låga U-värde på 1,15 på hela konstruktionen och 0,5 på glaset är detta viktörrsparti ett av marknadens bästa. Glasningen består av en 3-glaskassett med ett djup på 48mm. Varmkantlisten anpassas efter den kulör som är valt på konstruktionen. Alla glas är som standard med härdat personsäkerhetsglas in- och utvändigt.

Vikpartier används där man önskar så stor öppning som möjligt. Snygg design och smidig lösning. Glider lätt på skenorna och enkelt även för den minsta i familjen att kunna hantera. Tanken med vikparti är att få en stor öppning för att få vardagsrum och trädgård att bli som ett rum.



Slår även det mest exklusiva på marknaden!



Snygg design och smidig lösning.

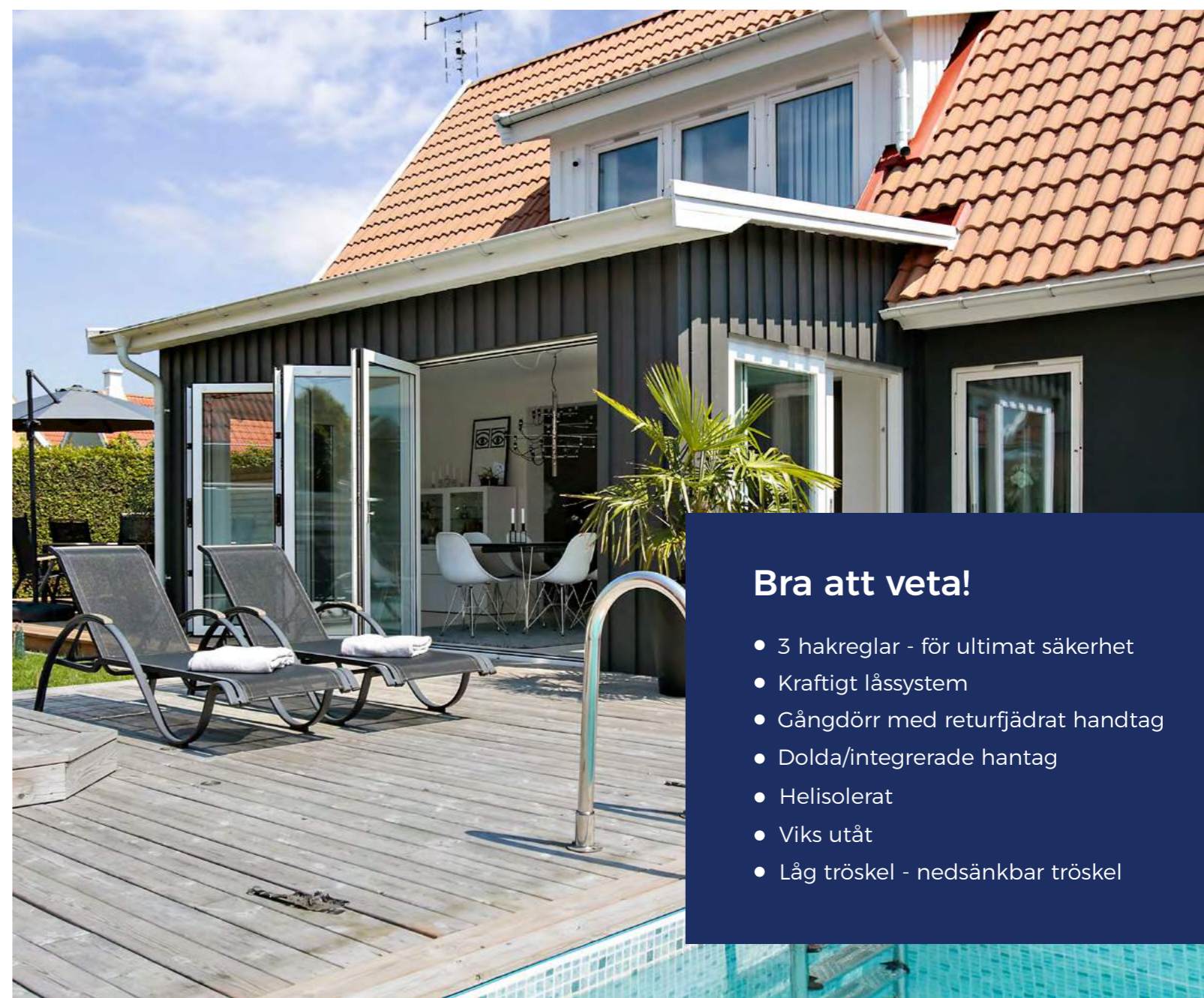

Bra att veta!

- 3 hakreglar - för ultimat säkerhet
- Kraftigt låssystem
- Gångdörr med retur fjädrat handtag
- Dolda/integrerade hantag
- Helisolerat
- Viks utåt
- Låg tröskel - nedsänkbar tröskel

VIKDÖRRSPARTI HEL-ALUMINIUM

Gediget parti av högsta tänkbara kvalitet. Låg tröskel som mer eller mindre tar bort gränsen mellan ute och inne.

Returfjäder
handtag

Går att få i valfri
RAL-kulör eller
med metalliceffekt.



Draghandtag
för enklare
stängning

Magneter



Magneter håller ihop
dörrbladen.

Infällda
tätninglistor



Integrerade
handtag

Inbrottsäkrade
hakreglar



Nedsänkbar tröskel



PANORAMA HORIZONT



Panorama Horizont är Nordiska Fönsters mest minimalistiska och exklusiva skjutdörrsystem. Namnet Panorama Horizont är precis som det låter, en skjutdörr konstruerad för maximal panoramautsikt över horisonten.

Det är en skjutdörr man förknippar med arkitektritade lyxvillor med vackra vyer utanför och sömlösa övergångar mellan inomhus och utomhus. Systemets profiler byggs in helt i golv, tak och väggar, vilket möjliggör en maximal glasyta från golv till tak och vägg till vägg.

Skjutsystemet är utrustat med en kraftig 3-glaskassett på 52-60mm djup, med ett UG-värde på 0,5 och ett U-värde på hela konstruktionen på 0,85. Fantastiskt välisolerad!

Oavsett storlek på skjutdörren så är alla glas 3-glas med 8mm härdade personsäkerhetsglas.

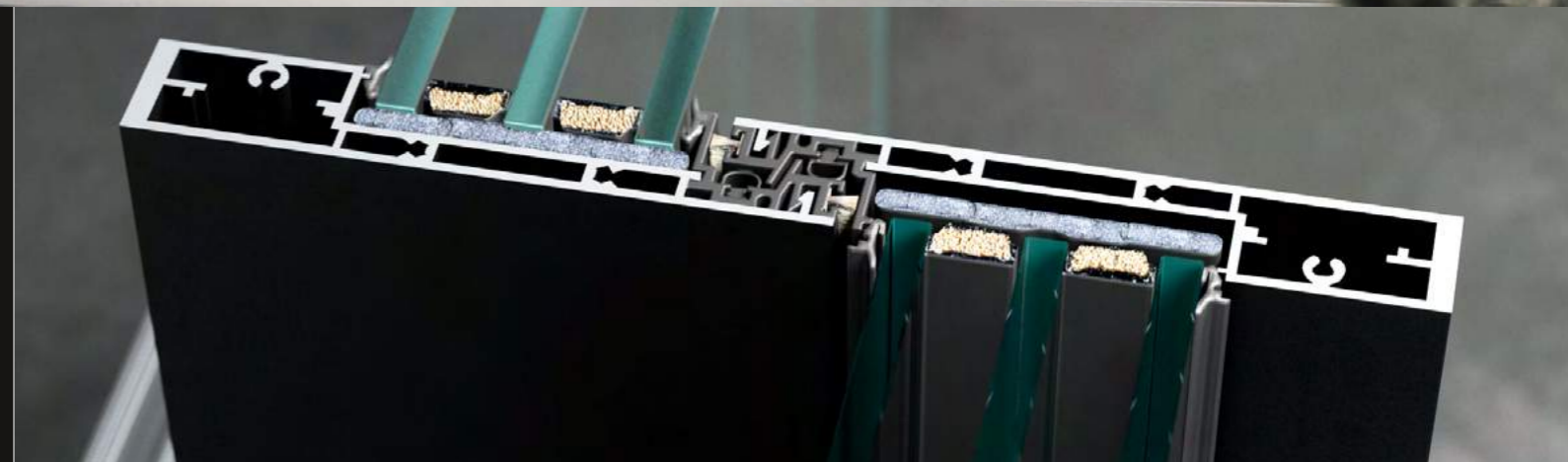

Teknisk specifikation

- Glaskassett: 3-glas, 52-60mm
- Glas: 8mm härdat (alla 3 lager)
- UG: 0,5-0,6
- Vindlast: C5 (2000Pa), EN 12210
- Lufttäthet: Klass 3, EN 12207
- Vattentäthet: Upp till 9A (600Pa), EN 12208
- U-värde: 0,85*
- Maxhöjd: 4 meter
- Mittpost: 25mm
- Mittpost mellan dörrblad: 77mm
- Karmdjup: 190mm

*Baserat på dörrblad 2,07x3,44m

Exklusiv design in i minsta detalj

Skjuddörren kan manövreras på tre olika sätt. Som standard kommer partiet utan handtag och man öppnar då genom att skjuta dörren med den 25mm breda mittposten.

Som tillval kan man välja ett lyxigt draghandtag som går från golv till tak och som är integrerat i profilen. Snyggt lackerat i samma kulör som konstruktionen.

Naturligtvis kan man även få skjuddörren med elektrisk styrning som då kontrolleras via en app i mobilen eller surfplattan.

- Maximal Design och Prestanda
- Gedigen Glaskassett
- Exklusivt fasad- och skjutsystem
- Tre sätt att dränera



Sömlös övergång mellan inne och ute

Då tröskel, sidostycke och överstycke byggs in blir i princip enbart glas synligt. Tröskeln är förberedd för en enkel installation.

Välj till en exklusiv markränna som är desginad till skjuddörrsystemet. 50mm anslutning gör att man enkelt kan dränera med slang eller övergång från 50mm till 110mm avloppsrör. Dold dränering för snygg övergång mellan inomhus och utomhus.



Superslimmad mittpost

Mittposten mellan den fasta delen och dörrbladet är endast 25mm brett. Det ger en otrolig utsikt och ett minimalistiskt utseende.

Tack vare avancerad tätningsteknik håller anslutningen extremt hög täthet och står emot ett tufft klimat.

Mittposten fungerar även som draghandtag. Det gör att inga synliga handtag existerar förutom det minimalistiska låsvredet på mittposten.

NORDISKA FÖNSTERS SORTIMENT AV
SCHÜCO HEL-ALUMINIUM



Nordiska Fönster köper in Schüco produkter direkt från auktoriserade återförsäljare.

Här presenterar vi vårt sortiment av Schüco produkter som vi på Nordiska Fönster köper direkt från **auktoriserade återförsäljare**. Här får man extremt välbyggda produkter där design och kvalitet är i fokus.

Fullutrustad som standard

Vi har valt att enbart ta in de system från Schüco som är helisolerade och tänkta för moderna fastigheter. Som standard har vi valt att samtliga produkter är fullutrustade. Kostar lite mer – men du får det mest exklusiva på marknaden med smala karmar, bra isolervärde och där varje liten detalj är väl genomtänkt.

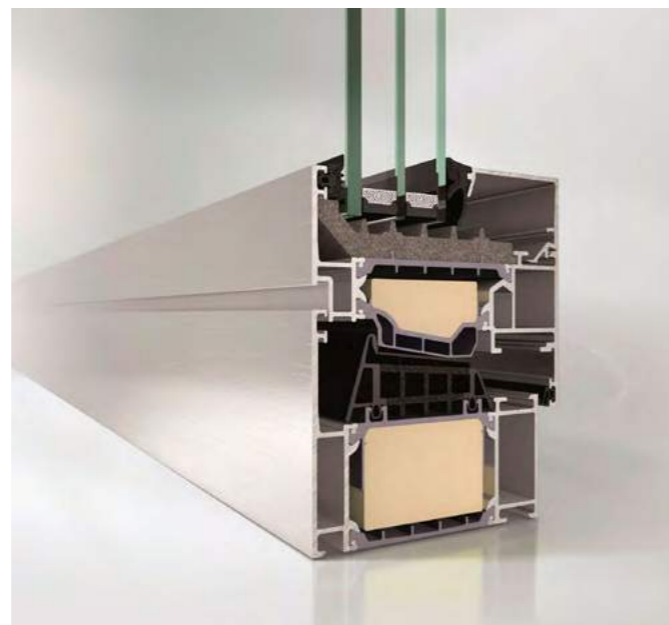

AWS 75.SI

De två systemen vi främst jobbar med är AWS 75.SI som är vår storsäljare. Vi kan även erbjuda passiv-profilen AWS 90.SI där kraven är passiv eller bättre. Systemet AWS 75.SI är det system vi rekommenderar då man får ett riktigt bra isolervärde för pengarna. Detta system funkar även bra till fönsterdörrar, skjutdörrar och vIKdörrar då det bygger på liknande karmdjup.

Båda systemen är fullutrustade med bruten köldbrygga och integrerad isolering. Glasen är som standard 3-glas på hela 48mm med varmkantlist för maximalt isolervärde.

AWS 90.SI+



AWS 75 PD.SI

Smala karmar för maximalt ljusinsläpp och dolda gångjärn är ett kännetecken för Schüco. Extremt hög finish och väl genomtänkt design. Går att göra som ett singelfönster men även som kombinationsfönster som bilden nedan visar. Finns både som fasta och öppningsbara fönster. De öppningsbara är som standar Dreh-Kipp vilket innebär att fönstret öppnas inåt för putsning och kan tiltas för vädring.



ASS 70 FD VIKDÖRR

Vikdörrar med bruten köldbrygga. Stilren design och fullutrustad som standard. Välj till låg tröskel som gör det möjligt att linjera inomhusgolvet med tröskeln. Snyggt och dessutom handikappanpassat vilket idag är ett lagkrav på nybyggnation och tillbyggnad.

Vikdörrarna går att få både som utåtgående och inåtgående. Lätta att montera och kan justeras efter installation för att få exakt inställning så partiet glider super-lätt. Slimmade profiler och snyggt designade handtag. En vikdörr för eliten där man ställer högsta krav på allt!

För utåtgående vikdörr kan tröskeln sänkas ner då dörrbladen viks utåt. För inåtgående system måste det till en liten tröskel då dörrbladet ska täta mot tröskeln. Alla vikdörrar är som standard utrustade med 3-glas på hela 48mm med varmkantlist för maximalt isolervärde. Alla profiler med bruten köldbrygga.

Vi erbjuder även ASS 80 FD som är ett ännu mer isolerat profilsystem.

ASE 80.HI DESIGN LINE

Lyft-Glid skjutdörr med superslimmade profiler från. "Design Line" innebär att man får en mer slimmad och designad skjutdörr med maximal glasyta och ljusinsläpp. Extremt snygg design där man tänkt på allt!

Karm och tröskel är extra isolerad med bredare bruten köldbrygga och större karmdjup. Mittposten bygger endast 40mm för maximalt ljusinsläpp.

Endast 40mm mittpost!

0,9
U-värde



Medföljer elegant handtag av väldigt hög finish som tydligt visar att detta är det mest exklusiva.

Tröskeln har en höjd på 51mm och kan sänkas ner helt både invändigt och utvändigt så det blir obefintlig tröskel. Snygg och slitstark!

Skjutdörren går att göra upp till 6 meter bred och 2,8 meter hög. Du väljer själv om öppningen ska gå till vänster eller höger.

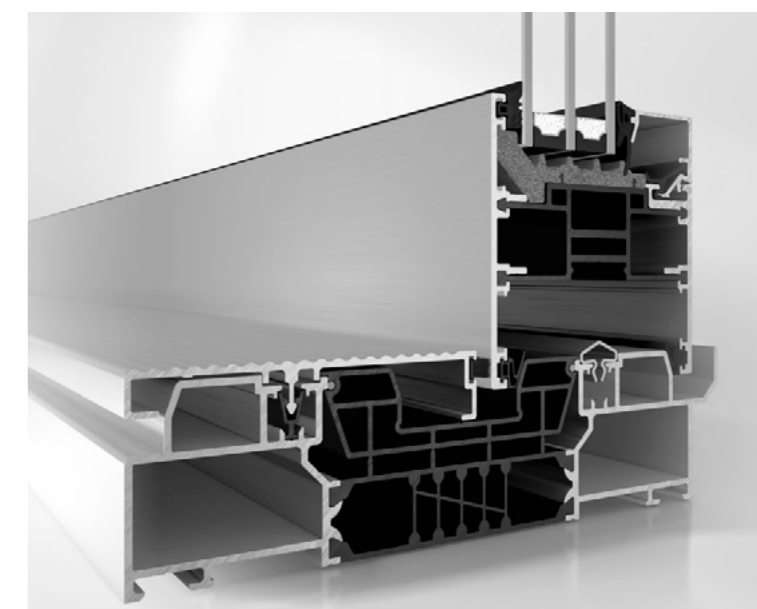

Design, design och design...

in i minsta detalj!





NEDSÄNKT TRÖSKEL

Hur man får sömlös känsla mellan inomhus och utomhus.

Nedan kan ni se ett räkne-exempel baserat på hålmått 2100mm med en produkt där tröskelhöjd är 50mm och ett färdigt golv som bygger 20mm på gjuten grund.

Subtrahera -10mm från hålmåttet på 2100mm för plats för övre drevmån, då är vi nere på 2090mm. Subtrahera på detta sedan -20mm för det är vad golvet bygger i detta exempel och addera sedan tröskelns höjd på 50mm så landar vi i ett karmhöjdmått på 2120mm.

På dessa 2120mm i karmhöjd kommer vi sänka ned tröskeln 30mm i grunden så att det livar i ovkant med övriga produkter med 21 modul i höjd. De sista 20mm av tröskeln som blir kvar kommer sedan att byggas bort av golvet som bygger 20mm.

Slutresultatet blir en nolltröskel och sömlös känsla mellan inomhus och utomhus. Tänk på att det även skall vara plats för pallbrickor och isolering under tröskeln som på illustrationen.

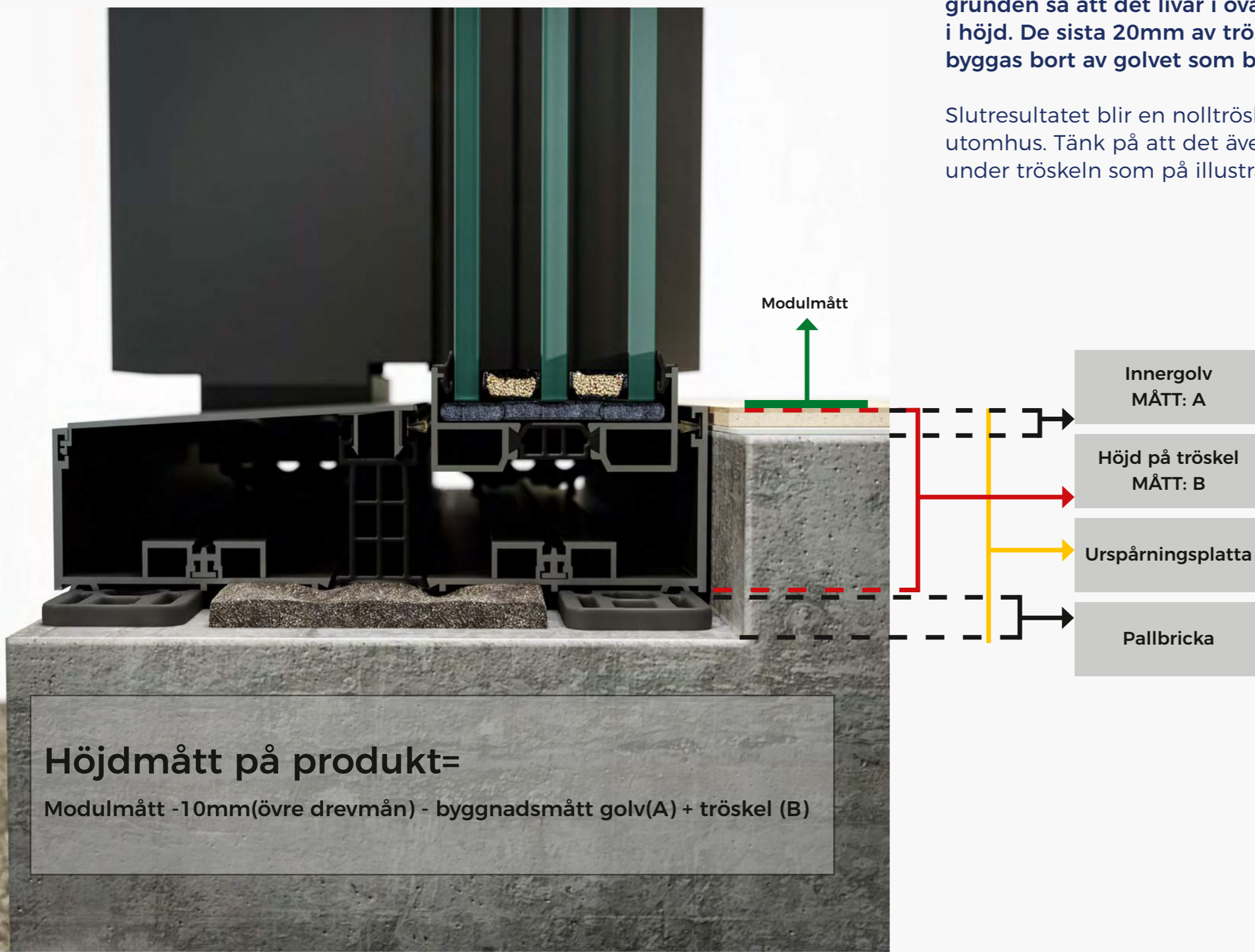

PVC

30 års garanti på vit PVC!

Våra fönster är tillverkade av extremt ålderbeständigt material. Att PVC gulnar, bleks eller spricker finns inte i vår värld. Vem vill ha ett fönster där röta uppstår och färgen flagnar? Vi lever på en plats på jorden där våra hus är utsatta för ett extremt klimat och som kräver produkter som håller måttet.

Med våra underhållsfria fönster har du tryggt din framtid, både ekonomiskt och med underhåll.

MILJÖ

Vi kvalitetssäkrar de råvaror som köps in i våra fabriker och designar produkter som är anpassade för den svenska marknaden. Allt för att du ska få en så bra produkt som möjligt.

Läs mer om miljö på vår hemsida www.nordiskafonster.se

Vi tänker på framtiden!

För minimal miljöpåverkan rekommenderar vi PVC-fönster eftersom det är underhållsfritt och åldersbeständigt. Detta gör att du automatiskt sparar på både miljö och tid.

ISOLERADE FÖNSTER

Cirka 35 procent av energiförbrukningen i ett hus går ut genom fönstren. Våra PVC-fönster är otroligt välisolerade och hjälper till att drastiskt sänka din energiförbrukning. Glaskassetter med dubbla energiglas är dessutom väldigt ljudisolerande vilket bidrar till en tyst miljö och en mindre stressande tillvaro.

Alla våra glaskassetter är försedda med Argon-gas mellan varje glasskikt. Gasen är helt miljövänlig och sänker U-värdet mer än vad vanlig luft gör.

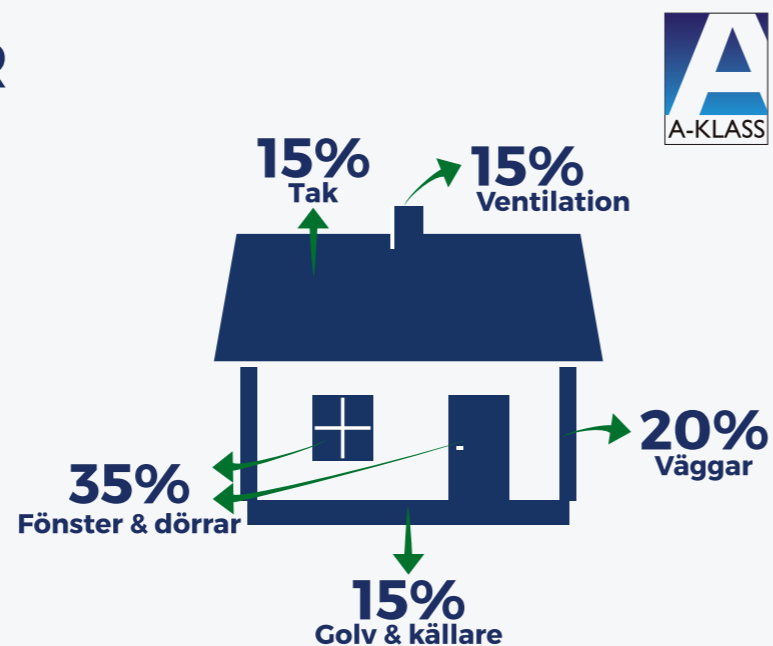

PVC-FÖNSTER, BÄST I TEST



Vid en brand reagerar olika fönstermaterial på olika sätt. I de studier som har gjorts visar sig PVC-fönster vara det som står sig bäst då det har högre antändningstemperatur samt att produkterna fungerar även vid övertändning.

Brandtester, utförda av Lunds Tekniska Högskola, visar att PVC är överlägset brandsäkrare än ett vanligt träfönster. SP test och P-märkning stödjer dessa fönsters kvalitét och effektivitet.



INBROTTSÄKERHET

Beslagen avser ett normalstort fönster

Med fokus på säkerhet

Nordiska fönster vill inte bara erbjuda fönster av högsta kvalitet, utan också en säkrare tillvaro för dig och din familj. Våra PVC-fönster är en god investering då de är mycket inbrottsäkra.

Alla våra gångjärn sitter på insidan, vilket gör det omöjligt att lyfta av fönsterbågen. På insidan hittar vi också glaslisterna, vilket gör en nedmontering av glaskassetten utifrån ogenomförbart.

Alla våra PVC-fönster är utrustade med minst nio låspunkter vilket skapar ett högt tryck mellan karm och båge. Som standard sitter det två låsbeslag och sju tryckbeslag som gör det i princip omöjligt att bryta upp fönsterbågen. Vill man utöka inbrottskyddet kan man addera fler låspunkter och på så sätt öka skyddet.

9 beslag som standard

2st Låsbeslag
Fjord och Fjäll

7st Tryckbeslag

VÅRA PVC-SERIER



Alla våra PVC-fönster är indelade i serier för att du ska få rätt produkt som passar ditt hus och din plånbok.

För att öka stabiliteten i fönstret har vi inkluderat en fyrkants-balk av stål i karmen och en u-balk i bågen. Detta hindrar karmen från att vrida sig och ger ett mycket stabilt fönster. Karmens inbyggda kanaler dränerar ut fukt vid t.ex. regn. Ett fuktsäkert system som gör ditt fönster underhållsfritt.



HAVSVIK

Mycket för pengarna.
Vårt lågprisalternativ med snygg design.

- 70mm karmdjup
- 5-kammarsystem
- 2 tätninglister
- Modern design med raka linjer
- 2-glas med 24mm glaskassett
- 3-glas med 40mm glaskassett
- Garanti på standardvit kulör 5 år
- Garanti på övriga kulörer och konstruktion 5 år

0,91
U-värde



Lägsta pris!

FJORD

Hög kvalitet till bästa pris.
För dig som vill ha ett riktigt bra fönster.

- 76mm karmdjup
- 5-kammarsystem
- 2 tätninglister
- Modern design med raka linjer
- 2-glas med 24mm glaskassett
- 3-glas med 48mm glaskassett
- Garanti på standardvit kulör 30 år
- Garanti på övriga kulörer och konstruktion 10 år

0,81
U-värde



Storsäljare!

Vad innebär "Extrem konstruktion"? Läs på sid. 25

FJÄLL

Bästa tänkbara fönster. Kraftig isolering.
För dig som ställer höga krav på isolervärde och design.

- 76mm karmdjup
- 6-kammarsystem
- 3 tätninglister
- Modern design med raka linjer
- 2-glas 24mm glaskassett
- 3-glas 48mm glaskassett
- Garanti på standardvit kulör 30 år
- Garanti på övriga kulörer och konstruktion 10 år
- Smalbågesystem vid smygning av karm

0,75
U-värde



Hög prestanda!

PASSIV

För dig som bor eller bygger ett passivhus,
lågenergihus eller bara vill ha energieffektiva fönster.

- 88mm karmdjup
- 7-kammarsystem
- 3 tätninglister
- Modern design med raka linjer
- 3-glas med 48mm glaskassett
- Garanti på standardvit PVC 30 år
- Garanti på övriga kulörer och konstruktion 10 år

0,72
U-värde



Bäst prestanda!

ÖPPNINGSBART PVC-FÖNSTER

Inåtgående sidohängtt PVC-fönster med vädringsfunktion.
Tillverkat av underhållsfri och nyproducerad PVC.



9 beslag som standard
2 inbrottsbeslag för ökad säkerhet
7st tryckbeslag

Tilt-funktion.
Går att vädra även när det regnar.



Produkten på bilden kan vara extrautrustad.

INÅTGÅENDE FÖNSTERDÖRR

Inåtgående fönsterdörr tillverkad av underhållsfri och nyproducerad PVC. Har samma profilsystem som öppningsbara fönster. Går att få med renolit-folié eller matt lack.



INÅTGÅENDE FÖNSTERDÖRRAR

Den största anledningen till att våra kunder väljer en inåtgående fönsterdörr är för att den är utrustad med vädringsfunktion där du kan sätta dörren i ett tilt-läge. Med tilt-läge sprids luften jämnt över rummet och skyddar samtidigt insidan av ditt hus från exempelvis löv.

Priseffektiv fönsterdörr!

Produkten på bilden kan vara extrautrustad.

UTÅTGÅENDE FÖNSTERDÖRR

Utåtgående fönsterdörr tillverkad av underhållsfri och nyproducerad PVC.



Produkten på bilden kan vara extrautrustad.

HAVSVIK

Även om det är den enklaste serien har vi valt att utrusta dörren med personsäkerhetsglas på båda sidor.

- 70mm karmdjup
- 5-kammarsystem med dubbla tätningar
- 2-glas (24mm) eller 3-glas (40mm)
- Synliga beslag på utsidan
- Låscylinder - Europacylinder
- Broms i handtaget*
- Låg tröskel*

FJORD

Dörren för dig som vill ha en bra dörr till ett bra pris.

- 76mm karmdjup
- 5-kammarsystem med dubbla tätningar
- 2-glas (24mm) eller 3-glas (48mm)
- Dolda beslag på utsidan*
- Låscylinder - ASSA Abloy*
- Broms i handtaget*
- Låg tröskel*

FJÄLL

För dig som ställer högre krav på bra isolering.



Vi rekommenderar!

- 76mm karmdjup
- 6-kammarsystem med trippla tätningar
- 2-glas (24mm) eller 3-glas (48mm) med varmkantlist*
- Dolda beslag på utsidan*
- Låscylinder - ASSA Abloy*
- Broms i handtaget*
- Låg tröskel*

PASSIV

För dig som bor eller bygger ett passivhus och vill ha en energieffektiv fönsterdörr.

- 88mm karmdjup
- 7-kammarsystem
- 3-glas med 48mm glaskassett
- Dolda beslag på utsidan*
- Låscylinder - ASSA Abloy*
- Broms i handtaget*
- Låg tröskel*

*Tillval

SKJUTDÖRRSPARTI

2-DELAT ELLER 4-DELAT

Skjutdörr med tilt-funktion är det vanligaste valet av öppning på en skjutdörr. Det är ekonomiskt och man får stora glasytor vilket ger mycket ljusinsläpp och god utsikt.

Skjutpartierna är tillverkade av A-klassad PVC och är helt underhållsfria. Enkel och smidig stängning och möjlighet till vädring med hjälp av tilt-funktionen. Gedigen konstruktion med kraftigt handtag gör skjutpartiet lättmanövrerat. Välj mellan 2-glas och 3-glas med superenergiglas.

Ett 2-delat skjutparti består av ett fast parti och ett öppningsbart medan ett 4-delat skjutparti består av två fasta partier i ändarna och två öppningsbara delar i mitten. Våra skjutdörrar är utrustade med personsäkerhetsglas in- och utvändigt.

SKJUTPARTIER MED HÖGSTA TÄNKBARA KVALITET

Det vanligaste och mest prisvärda skjutdörrspartiet är vår 2-delade eller 4-delade lösning. Ett stort plus är att man kan tilta den öppningsbara delen för vädring.

Som tillval går det att få självstängande funktion!



SKJUTDÖRRSPARTI

Uppbyggt av ett 6-kammersystem med kraftig stålförstärkning. Mycket skjutdörr för pengarna!

Självstängande funktion som tillval

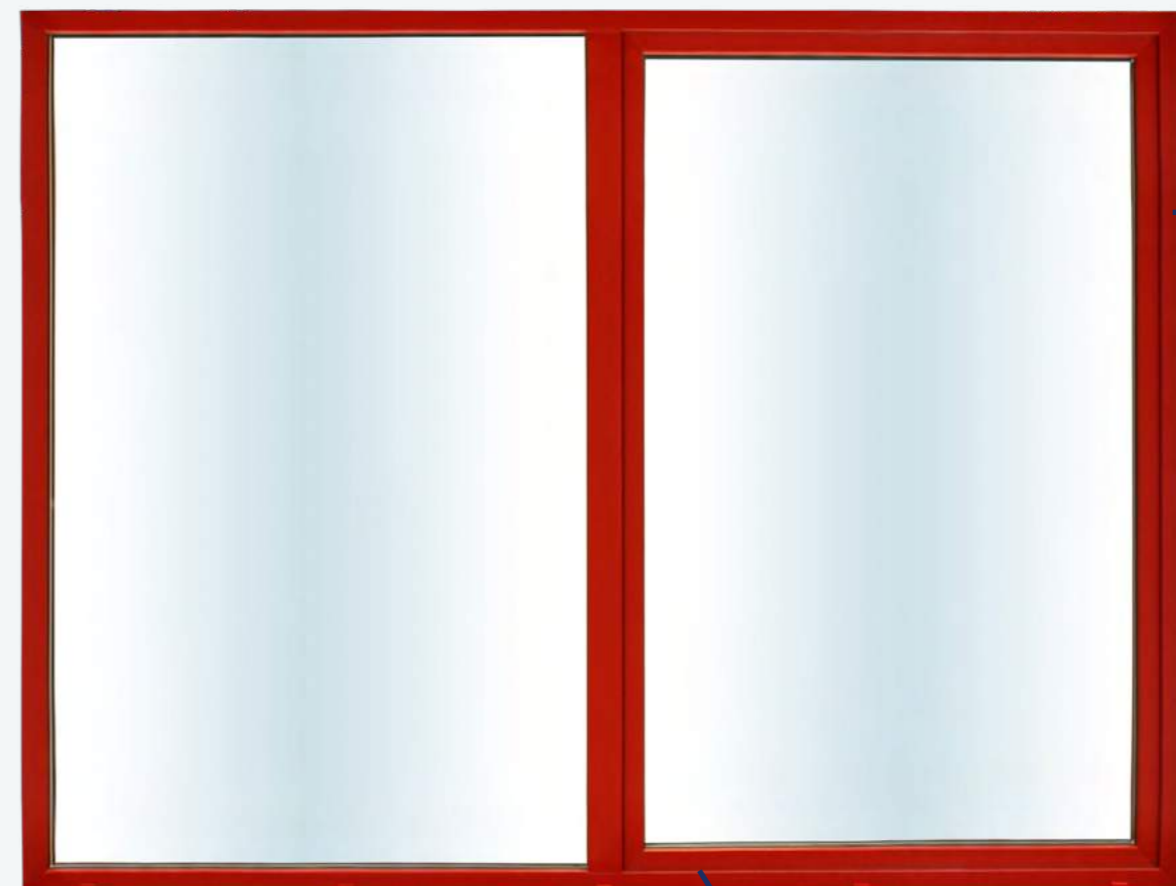

Smala karmar

Vädringsfunktion. Kan vädra även när det regnar.

Välj till Fast-i-fast som linjerar dina karmar!



Produkten på bilden kan vara extrautrustad.

KOMPLETTERA DINA PVC-FÖNSTER MED UTRUSTNINGSPAKET

Få mer valuta för pengarna med våra utrustningspaket. Istället för att köpa lösa tillval som är kostsamt kan du enkelt välja våra färdiga utrustningspaket där du får mycket utrustning till en låg kostnad.

Vi rekommenderar båda paketen för att hålla högsta standard.



DESIGN OCH PRESTANDA

Detta paket lyfter fönstrets egenskaper och utseende och ger en mer gedigen känsla och ett mer exklusivt utseende. Kunder som besöker våra utställningar väljer i princip alltid detta tillval. Vi rekommenderar alla våra kunder detta utrustningspaket då man får mycket för pengarna.

PVC-fönster

- Dolda beslag
- Secustic handtag/säkerhetshandtag
- Varmkantslist

PVC-fönsterdörrar

- Dolda beslag
- Låg handikappsanpassad tröskel (20mm) med bruten köldbrygga
- Varmkantslist
- Broms i handtag (endast utåtgående)

Varmkantslist

Vill du ha ett bättre U-värde och ett snyggare fönster kan valet av en varmkantslist lösa detta. Fönstret har som standard aluminiumkantslist.



Broms i handtag

Möjlighet för vädning i önskat läge.



FÖRENKLAT MONTAGE

Oavsett om du ska anlita en hantverkare eller göra montaget själv - förenklar detta paket montaget avsevärt. Genom ett urfräst spår på framsidan av karmen får du en snygg och elegant infästning.

Urfräst spår för fönsterbleck

Istället för det vanliga spåret i underkanten kan vi erbjuda urfräst spår på framsidan för fönsterbleck. Detta gör det smidigt för plåtslagaren. Det går självklart lika bra med den vanliga plåt-infästningen.



Spår på framsidan för fönsterbleck.

Karmhylsa

Alla våra PVC-fönster går att få med karmhylseinfästning. Perfekt för den traditionella snickaren som är van vid enklare montage. Vid montaget rekommenderas fogskum.



Rejäl metallplatta med hylsa monterad i plattan. I detta tillval ingår även invändiga täcklock. Skruv ingår ej.

Snabbt, smidigt och enkelt!

PVC-KULÖRER

Valfri kulör*

Nu kan vi erbjuda valfri RAL-kulör till ditt PVC-fönster som tillval. Tack vare revolutionerande teknik får du ett underhållsfritt fönster med lackerad yta som har bra UV-skydd. Snygg matt lack, ger en exklusiv känsla som gör det omöjligt att urskilja ett trä eller aluminiumfönster mot PVC.

Välj mellan olika kulörer och gör ditt fönster personligt

Till våra PVC-fönster erbjuder vi ett åldersbeständigt laminat som värms på ytan och blir som ett med fönstret. Går att få i unika kulörer eller som träimitation.

Skapa en känsla av trä

Med våra kulörer av laminat skapar du en känsla av trä med otroligt hög finish men behåller samtidigt det underhållsfria. Finns endast som tillval i vår Fjäll och Passiv serie.

FX-vit: Även om du vill ha ett vitt fönster kan du ge det ett exklusivt utseende med vår FX-vit kulör. Snyggt och stilrent!

Lyxa till det med FX vit struktur.



Extremt reptålig!



Visste du att vi skickar med extra färg för lackerade PVC-fönster för eventuella små repor vid monteringsstillfället?

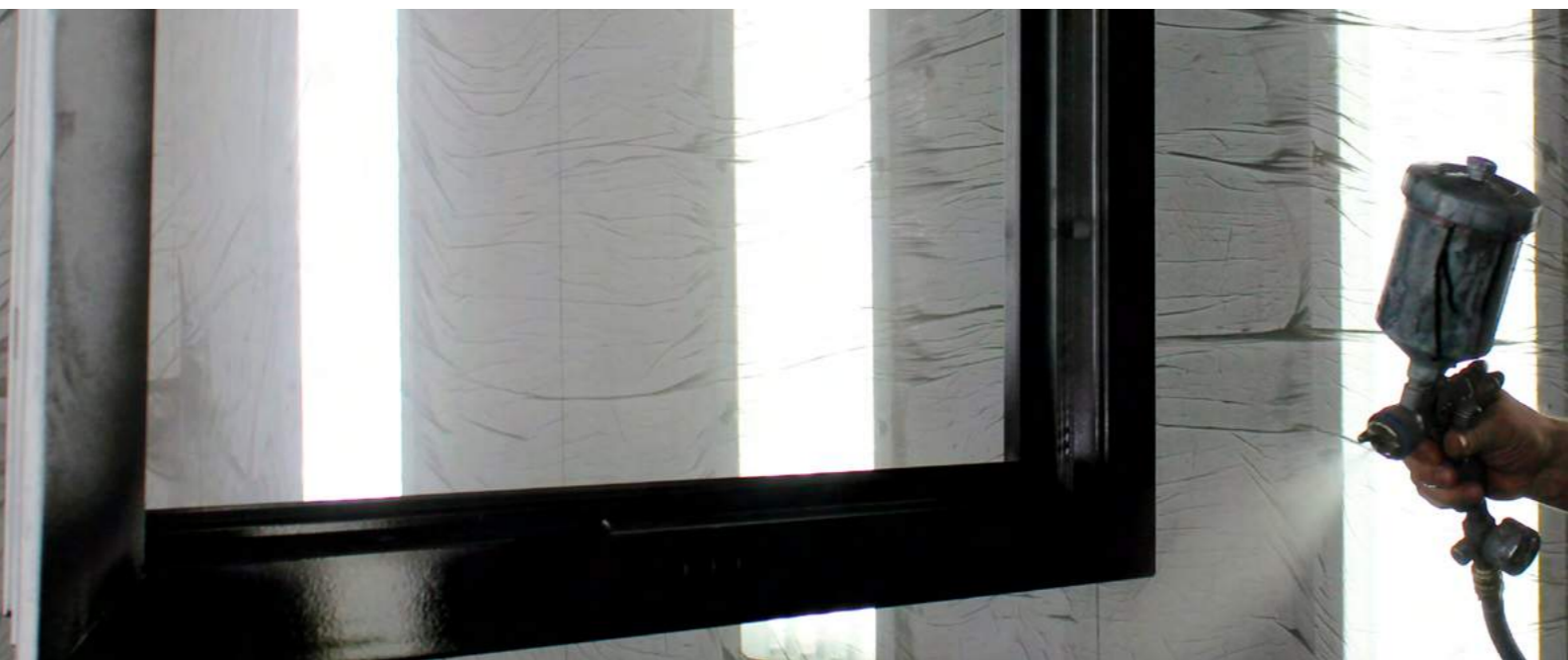

DREH-KIPP FUNKTION



Med denna position på handtaget är fönstret stängt.



Med handtagets position till 90° öppnas fönstret helt, inåtgående.



Med handtagets position till 180° kan fönstret sättas i tilt-läge.



Vad innebär extrem konstruktion?

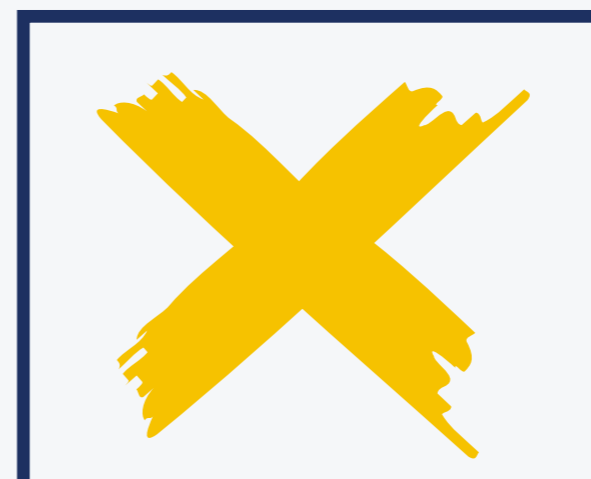

EXTREM KONSTRUKTION

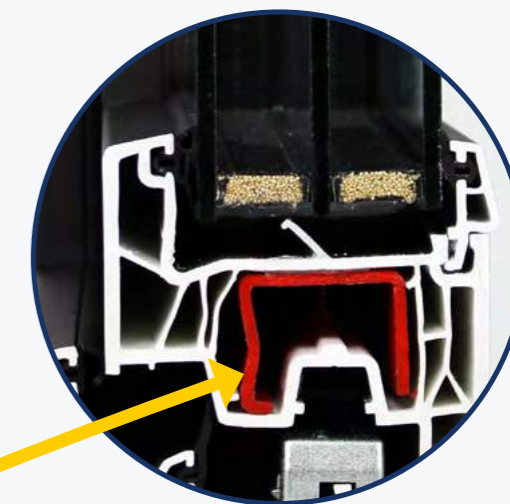

Unik stålförstärkning som är bockad åt flera håll vilket gör att stålet blir extremt starkt. Vi använder även grövre gods för att få ytterligare styrka i bågen. Tack vare denna teknik får man ett mer gediget fönster samt mindre risk för sättning.



LYFT-GLID SKJUTDÖRR

Flaggskeppet inom våra skjutdörrspartier med funkiskänsla. Gedigen lyxig känsla med steglös funktion.

Den lite exklusivare varianten av skjutdörrar är lyft-glidpartiet. Fördelen med den här lösningen är att man kan få ett 2-delat skjutparti på upp till 6,5 meters bredd. Lyft-glid finns även som 4-delat upp till 13 meters bredd.

Snygg design och smidig lösning

Gedigen konstruktion med funkiskänsla gör att detta blir ett modernt val vid tillbyggnation eller som en del av din husfasad. Det 2-delade valet ger en stor öppningsbar glasyta som lyfts upp och glider parallellt med den fasta delen. 4-delat skapar en centrerad öppning med två öppningsbara delar som går att öppna upp efter behov. Vrid handtaget nedåt för att dra den öppningsbara delen till det steglösa läge du önskar och partiet sänker och låser sig.

Den stora fördelen med detta parti är att tröskeln blir obefintlig om man sänker ner partiet med 50mm.

Självstängande funktion finns som tillval!



FJÄLL OCH FJÄLL DESIGN



0,8
U-värde

Bra att veta!

- 5-kammarsystem
- Profilförstärkning av kraftigt galvaniserat stål
- Härdat personsäkerhetsglas ESC/18/4/18/ESC4
- Låg tröskel i aluminium som sänks ner

Lyft-Glid Design har samma profilsystem men en ännu smalare karm på den fasta delen, vilket ger mer glasyta. Går att få lackerat med matt finish för ett mer exklusivt utseende.

Smalare karm med mer ljusinsläpp.



Skål på utsida



Handtag



Glasning -
varmkantlist



Nedsänkbar
låg tröskel

HEMMA HOS...

Elin och Robert köpte ett slitet hus från 1986 och har nu förvandlat det till deras drömboende. Att byta ut alla gamla fönster med nya och större fönster var en viktig del av renoveringen.

En önskan i drömhuset var att öppna upp och skapa ett större ljusinsläpp, därför valde de att sätta in större och fler fönster.

Parets alla nya fönster är i PVC och har 3-glas, med mycket bra isolervärde. I sovrummet valdes öppningsbara för att kunna vädra men i köket och i vardagsrummet valdes stora fasta partier för ljusinsläppet.

Tack vare att de också satte in ett lyft-glid skjutparti vid matplatsen kan de öppna och vädra.



Handtag



Fönsterkarm



Hitta rätt

Att hitta rätt leverantör är inte alltid lätt. Parets vänner hade nyligen bytt fönster och köpt från Nordiska Fönster, de var nöjda och där kunde Elin och Robert se produkterna "live". Efter att ha tittat hos vännerna besökte de Nordiska Fönsters showroom där de också fick mycket hjälp.

PVC var inte ett självklart val, men väl på plats i showroomet kunde paret titta närmare på just fönster i PVC och tyckte att det såg jättefina ut och därför föll valet på PVC fönster.



NORRSKEN

Klassisk design med superslimmade karmar och med hög prestanda. Vi har tagit fram ett PVC-fönster som ser ut som ett traditionellt träfönster.



Designed in
Sweden

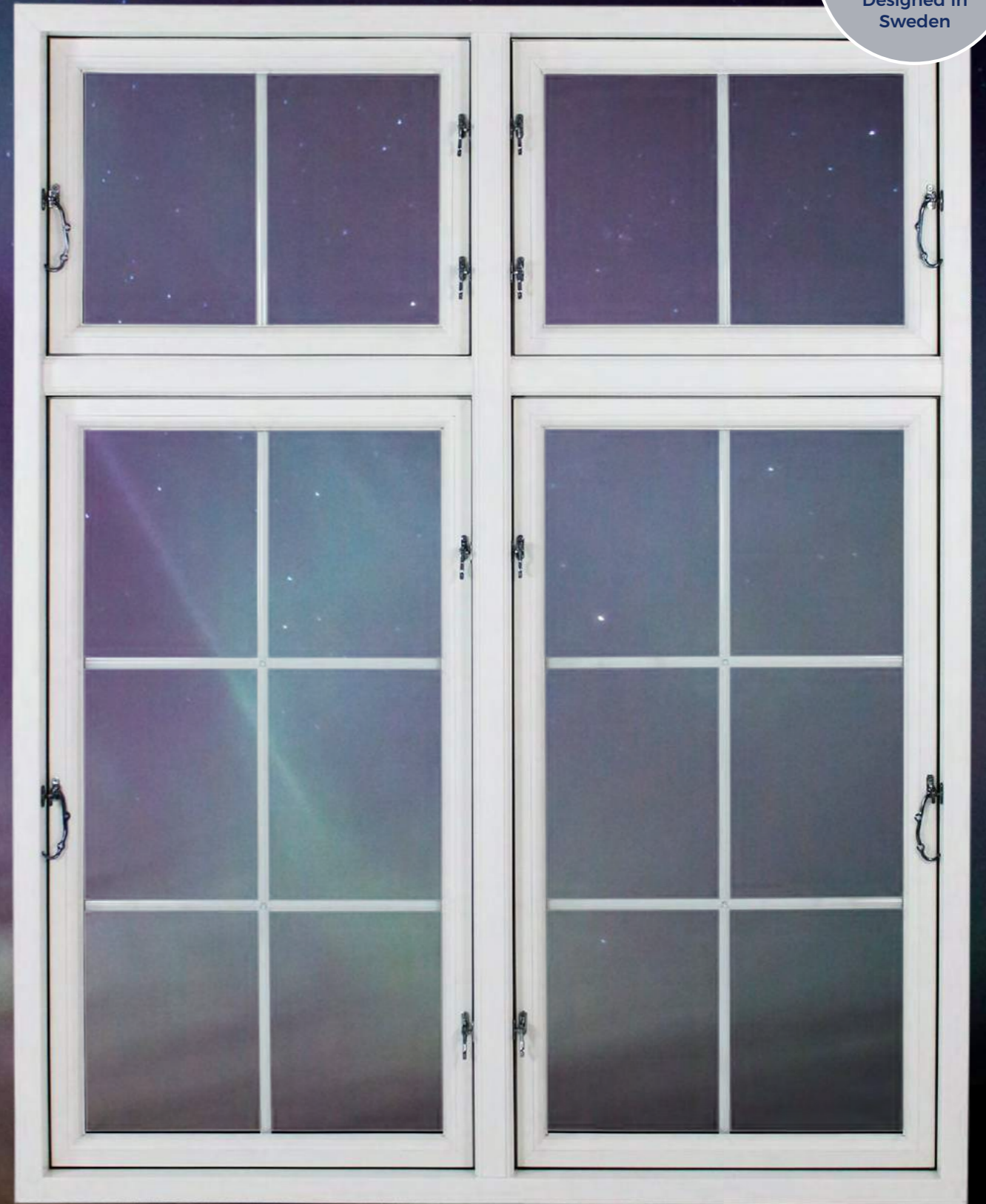

Superslimmad! NORRSKEN

Våra serier i Norrsken är för dig som vill ha utåtgående fönster med slimmad och stilren design. Vi har gjort om det traditionella träfönstret till **underhållsfri** PVC.

Tack vare modern teknik bibehålls styrka och isolervärde. Fönstret har 120mm karmdjup vilket är ungefär som vanliga träfönster i Sverige.



Norrsken Plus

Produkter som finns i serien:

- Fast fönster
- Vridfönster

Norrsken Stadig

Produkter som finns i serien:

- Fast fönster
- Vridfönster
- Sidohängt fönster
- Fönsterdörr
- Parfönsterdörr

Tillval för hela Norrsken

- Varmkantslist
- Förenklat montage

NORRSKEN PLUS

Snygg och superslimmad design. Har en smalare karm som standard som påminner om träfönster. Det är i princip omöjligt att se att det är ett PVC-fönster. Ett gediget och energismart fönster med raka linjer anpassat för Norden. Går att få lackerat i valfri RAL-kulör med matt finish.



- 9+6-kammarsystem
- 2-tätningsslister
- 84mm profilhöjd
- 120mm karmdjup
- 3-glas i 48mm med varmkantslist*
- U-värde ner till 0,78 på hela konstruktionen
- Infästning med karmhylsa*

NORRSKEN STADIG

Vår starkaste PVC-serie som är hela 7 gånger starkare än våra vanliga PVC-serier. Glasfiberförstärkt med extremt stabil konstruktion som gör montaget enklare samt att det ger en gedigen känsla. Profilen är uppbyggd av glasfiber med en ny generation av PVC-beläggning som är extra smutsavvisande och som håller dina karmar rena längre.



- 9+6-kammarsystem
- 3-tätningsslister
- 87,5 mm profilhöjd
- 120mm karmdjup
- 3-glas i 48mm med varmkantslist*
- U-värde ner till 0,68 på hela konstruktionen
- Infästning med karmhylsa*

*Tillval

NORRSKEN PLUS

Vi är stolta att kunna leverera ett vridfönster i PVC med dolda beslag. Tack vare noga utformad design och tillverkningsteknik får du ett fönster där du från utsidan inte ser gångjärnen. Öppnas utåt och roterar helt på utsidan.

0,78
U-värde



Gediget och byggt med hög prestation!

Produkten på bilden kan vara extrautrustad.

Handtag i silver



Lättmanövrerad produkt med barnspärr



Dolda beslag



Balanserad fönsterbåge, enkelt att rotera vid putsning.



Varmkantlist



NORRSKEN STADIG

Välj mellan handtag eller haspar!

Utåtgående sidohängda fönster. Glasfiberförstärkt med extremt stabil konstruktion som gör monteringen enklare samt att det ger en gedigen känsla.

0,68
U-värde



Haspar i klassisk design.

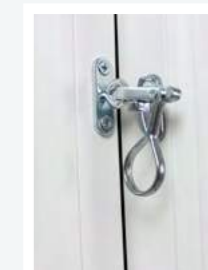

Stormhasp



Allmoge - antik profil



Utvändiga gångjärn



Smal karm och båge. Endast 87,5mm.

Produkten på bilden kan vara extrautrustad.

NORRSKEN STADIG

Extremt kraftig konstruktion

Vår starkaste PVC-serie som är hela 7 gånger starkare än våra vanliga PVC-serier. Glasfiberförstärkt med extremt stabil konstruktion som gör montaget enklare samt att det ger en gedigen känsla. Profilen är uppbyggd av glasfiber med en ny generation av PVC-beläggning som är extra smutsavvisande som håller dina karmar rena längre.

Då profilsystemet är utan metallförstärkning är karmar och bågar cirka 20% lägre i vikt vilket gör montaget mer ergonomiskt. Vi rekommenderar alltid **Norrskan Stadig** till proffs som jobbar med dagligt montage, eller för de som helt enkelt vill ha det bästa.

- Glasfiberförstärkta profiler - 7 gånger starkare än Norrsken Plus
- Kraftig 3-glas på 48mm
- Smutsavvisande HDF-PVC
- Extremt isolerad

Riktigt bra isolervärde

Karmdjupet är 120mm och utrustat med 3 tätningslister vilket ger extra hög täthet. Välisolerat med ett u-värde på 0,68 med 3-glas och varmkantlist. Klassas som Passiv fönster. Även ljudisoleringen är generellt bättre med **Norrskan Stadig**.

Smutsavvisande

Då profilen är uppbyggd av glasfiber kan ytskiktet påkostas med HDF PVC-beläggning som har en smutsavvisande egenskap. Att PVC är underhållsfritt vet alla - men med den nya tekniken minskar även underhållet i form av rengöring.





*Nordiska Fönster
har agenturen för
Sverige!*

Fakro är ett välkänt premium varumärke som står för hög kvalitet och design. Karmarna är tillverkade av lamelimmat, vakumimpregnerat furuträ av högsta kvalitet. Träytan är målad tre gånger med polyuretanfärg som skapar en hållfast och slät yta. Detta gör att takfönstret klarar utrymmen där luftfuktigheten ökar periodvis, så som i kök och badrum.

Fakro erbjuder ett brett sortiment för både vinklade och platta tak och allt från takfönster, takkupoler till vindstrappor och tillhörande tillbehör.



FAST



PIVÅHÄNGT



TOPPHÄNGT



BALKONGFÖNSTER

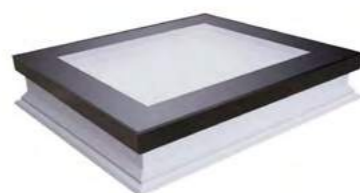

PLATTA TAK

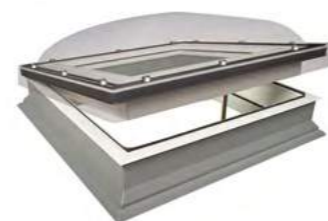

TAKKUPOL



FAKRO TIDLÖS

Underhållsfritt takfönster i PVC med förstärkt konstruktion. Rekommenderas i fuktiga utrymmen eller om man vill slippa måla.



- PVC profiler
- Laminerat invändigt glas
- Härdat utvändigt glas
- Komplet installationskit
- Välj mellan 2-glas eller 3-glas
- Spaltventil ingår

FAKRO PREMIUM

Prisvärt takfönster med hög byggkvalitet. Vårt mest sålda takfönster där du får mycket för pengarna.



- Aluminiumbeklätt trä
- Laminerat utvändigt glas
- Härdat invändigt glas
- Komplet installationskit
- Välj mellan 2-glas eller 3-glas
- Spaltventil ingår
- Prisvärt takfönster

För fler serier, besök vår hemsida www.nordiskafonster.se



Utöver vårt egna varumärke är vi också återförsäljare av Drutex, som är Europas största fönstertillverkare. Drutex står för god kvalitet till ett attraktivt pris.



SERIER I VÅRT SORTIMENT

Drutex PVC fönster är designade för den europeiska marknaden. Fönsterprofilerna har rundade hörn med mjuk design och funkar för dig som vill ha mycket för pengarna. Alla fönster är SP testade och P-märkta.

Iglo 5 Classic



- 70mm karmdjup
- 5-kammarsystem med dubbla tätningar
- 2-glas: 24mm glaskassett, u-värde: 1,0
- 3-glas: 40mm glaskassett, u-värde: 0,7
- U-värde hela konstruktionen 3-glas: 0,96
- Synliga beslag på utsidan
- Låscylinder - Europacylinder

Iglo Energy Classic



- 82mm karmdjup
- 7-kammarsystem med trippla tätningar
- 3-glas: 48mm glaskassett, u-värde: 0,5
- U-värde hela konstruktionen 3-glas: 0,81
- Synliga beslag på utsidan
- Låscylinder - Europacylinder

Iglo Light



- 70mm karmdjup
- 5-kammarsystem med dubbla tätningar
- 2-glas: 24mm glaskassett, u-värde: 1,0
- 3-glas: 40mm glaskassett, u-värde: 0,7
- U-värde hela konstruktionen 3-glas: 0,96
- Synliga beslag på utsidan
- Låscylinder - Europacylinder

SOLSKYDD

Att släppa in naturligt ljus i sin bostad är viktigt. Glöm inte bort att det kan vara bra med solskydd varma dagar eller mörkläggning i sovrummet.

Vi designar och tillverkar i eget varumärke anpassat för våra egna produkter. Det funkar även till de flesta andra varumärken och kan i de flesta fall eftermonteras. Hög kvalitet och snygg design är grundstommen i all typ av solskydd från Nordiska Fönster.

Utvändigt solskydd med insektsnät

Ett utvändigt solskydd som släpper in 5 procent av ljuset och samtidigt fungerar som ett myggnät, klarar vindstyrka på 40 sekundmeter och tyget är av ett kompositmaterial och av högsta kvalitet. Vi har valt ut de absolut bästa komponenterna, man både ser och känner den höga kvaliteten.

Utrustad med elektrisk styrning som enkelt kan regleras med kontroll på väggen eller via en APP i din telefon eller läsplatta. Det går att sammankoppla flera enheter och styra individuellt eller allt på en gång. Monteras på utsidan och funkar till alla våra skjutdörrar och inåtgående system. Perfekt för varma dagar när man vill öppna upp men avskilja inne och ute.

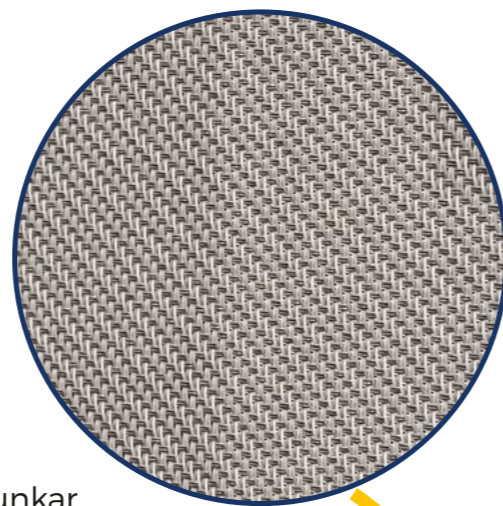

Rullgardin

Invändig rullgardin med helt mörkläggande tyg. Skenor för total mörkläggning ingår vid leverans. Kan monteras med eller utan mörkläggnings-skenor. Regleras via en kedja med inbyggt strypskydd.

Tyget går att få i olika kulörer. Boxen, skenor och kedja levereras som standard i vit kulör men kan vid behov specialbeställas.



Persienn

Persienn är ett insynsskydd samt att det minskar ljusinsläppet. För mörkläggning är rullgardin ett bättre alternativ.

Levereras komplett med magneter som håller fast persiennen i nederkant så persiennen inte påverkas av vind eller att fönstret tiltas.

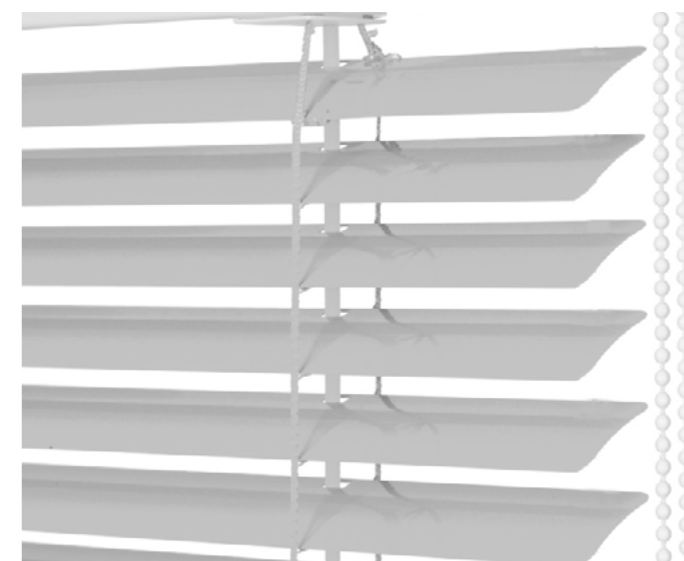

Lamellgardin

Passar perfekt vid stora glaslösningar och är i många fall ett måste till din skjutdörr. Finns i flera material och kvaliteter samt i olika kulörer. Regleras manuellt men kan även manövreras via kontroll eller APP.

Dessa finns i flera lösningar och vi måttanpassar alla lamellgardiner efter dina behov, utan extra kostnad. Det gör att du slipper modifiera lamellgardinen och den kan monteras direkt.



PRODUKTION

I vår produktion skräddarsys varje produkt efter dina önskemål. Med ett gediget hantverk kvalitetssäkras alla produkter så de håller hög kvalitet och finish.

Vi har kapacitet för upp till 5000 fönster per månad och vår vision är att inget fönster ska lämna vårt lager utan att hålla extremt hög standard.

Tack vare effektiviserad produktion kan vi få ner leveranstider och kostnader vilket direkt återspeglas på våra låga priser utan att påverka den höga kvalitén.

Varje order emballeras på en noga framtagen pall för bästa tänkbara transport till din fastighet. För oss på Nordiska Fönster är hög kvalitet på produktion inte enbart produkt, utan det innefattar allt från certifierade produkter till minimalt avtryck på miljön.

En liten detalj gör stor skillnad!





NORDISKA SECURITY

KÄNN LUGNET BAKOM INBROTTSÄKRA FÖNSTER



Är säkerheten viktig för dig?

Nordiska Security är ett koncept där du får hög säkerhet på dina fönster och dörrar. Många går idag och köper larm som informerar dig när väl inbrottstjuven är inne. Vi ser till att inbrottstjuven aldrig kommer in.

Med våra säkerhetspaket kan man enkelt välja vilken nivå på säkerhet som önskas. Som standard är våra fönster utrustade med bra säkerhet, men har man larm och ändå känner en viss oro rekommenderar vi att utöka säkerheten med Nordiska Security.

Nivå 1

Denna säkerhetsnivå är för dig som vill ha ett enklare skydd som försvårar för inbrottstjuven och som gör att du hinner reagera och larma. Det avskräcker även då det låter vid inbrottsförsöket.

Oftast är detta paket utrustat med utvändigt laminerat glas som går att penetrera efter ett par slag. Detta glas liknar bilens framruta.

Nivå 2

Här får du en hög säkerhetsnivå som klarar upp till 3 minuter innan man kan komma igenom fönstret. Tiden kan variera beroende på fönstermaterial och serie. Våra PVC fönster klarar sig bäst i testerna, men de övriga fönstermaterialen håller även de mycket hög säkerhet.

Med säkerhetsnivå 2 får du kraftigt utvändigt laminerat glas på hela 9,52mm. Även beslagen är kraftigt förstärkta och fler låspunkter skapar extra hög säkerhet. Låsbart handtag ingår.

Nivå 3

För den som har en hotbild och vill ha skottsäkert glas*. Här får man ett yttre glas som är okrossbart och som även klarar skott från enklare handvapen enligt de fysiska tester vi utfört. Beslagen är extra förstärkta och med betydligt fler låspunkter. Med detta paket kommer man inte igenom glaset och för att dyrka upp fönstret krävs mycket energi och tid. Rekommenderas för den med hotbild eller där det önskas ett vandalskydd, då glaset är okrossbart.

**Skottsäkert glas är testat på en skyttebana med en pistol (Glock 9mm) där det yttre glaset tog samtliga kulor. Glaset är inte testat och klassificerat.*



- Ökat inbrottsskydd
- UV-skydd för minskad solblekning
- Extra ljudreducerande

HUR SKA MAN MÄTA?

FÖNSTER

Ta bort invändig eller utvändig smyg så du kommer åt fasadens hålmått. Ta helst den invändiga smygen så du inte riskerar läckage på fasadens utsida.

Mät hålets totala bredd och höjd. Då fönstret ska ha minst 10mm mellan karm och fasad ska man minska fönstrets mått med 20mm så det skapas plats för drevning samt att det finns möjlighet för justering.

Är husets fasad sned rekommenderas större avstånd mellan karm och fasad vilket innebär mindre fönster. Mät för säkerhetsskull på flera ställen då väggen kan bågna.

Kontrollera att måttet på fönstret funkar med invändig fönsterbänk så fönstret går att öppna. Kontrollera även att fönstret har lämplig höjd så det skapas fall på fönsterblecket som ska luta från karm ut mot fasaden.

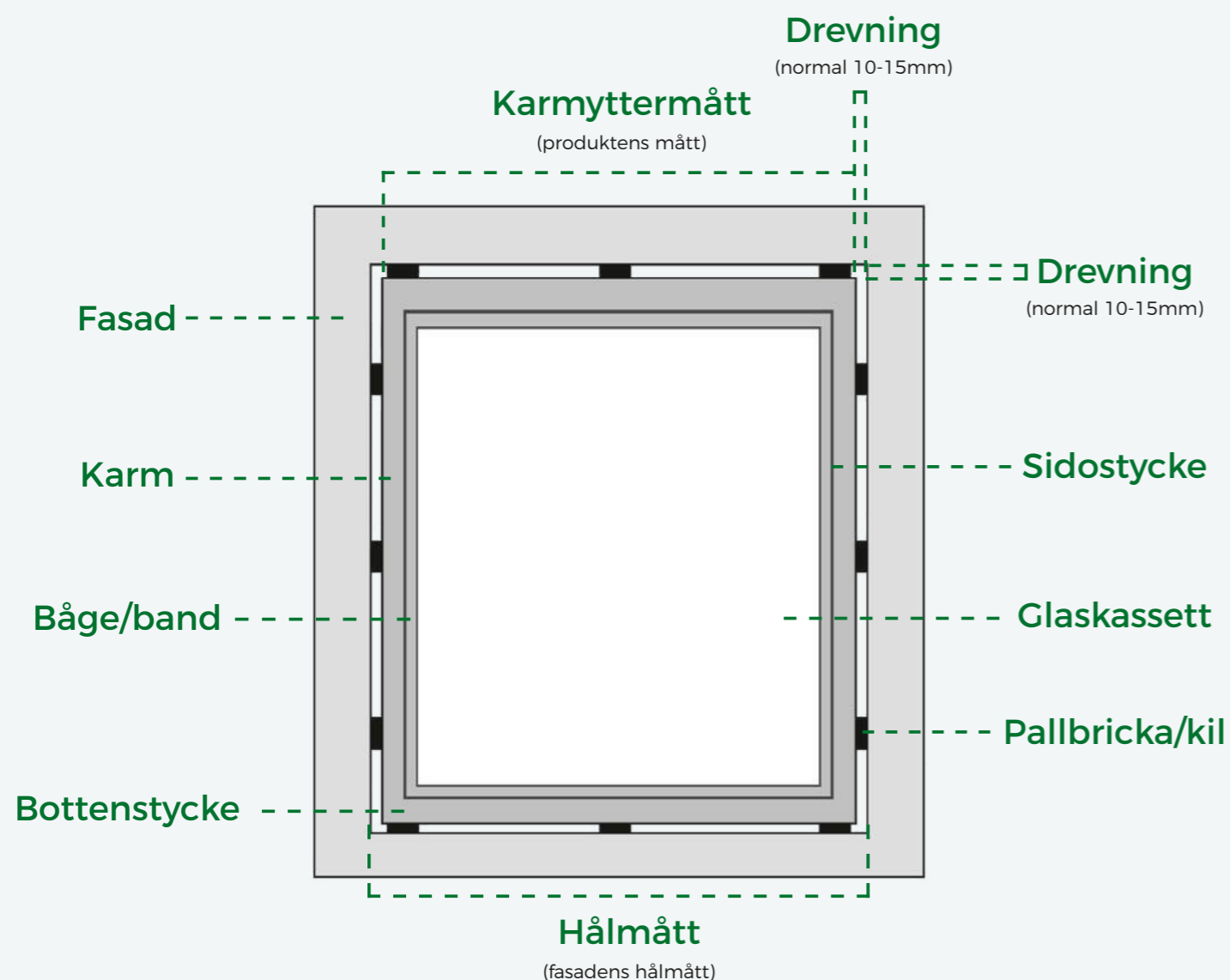

FÖNSTERDÖRR ELLER SKJUTDÖRR

Ta bort invändig eller utvändig smyg så du kommer åt fasadens hålmått. Ta helst den invändiga smygen så du inte riskerar läckage på fasadens utsida.

Mät hålets totala bredd och höjd. Då dörren ska ha minst 10mm mellan karm och fasad ska man minska dörrens mått med minst 20mm så det skapas plats för drevning samt att det finns möjlighet för justering. Är husets fasad sned rekommenderas större avstånd mellan karm och fasad vilket innebär mindre fönster. Mät för säkerhetsskull på flera ställen då väggen kan bågna.

Kontrollera att måttet på dörren funkar med invändigt golv så dörren går att öppna (gäller främst inåtgående dörrar). Se till att tröskeln ligger på golvet. Är det låg tröskel kan denna tröskel ha samma nivå med inomhusgolvet (gäller ej inåtgående fönsterdörrar då dörrbladet öppnas inåt). Var noga med höjden!

Exempel på måtttagning av utåtgående fönsterdörr i PVC

Från gångbar yta inomhus (golvet) till hålmåttets ovkant = 2100mm. Då tröskeln (låg tröskel) bygger 20mm räknar man så här: $2100 - 10\text{mm}$ (avstånd i ovkant) = 2090mm. Därefter får man ta hänsyn till att tröskeln ska sänkas ner. Då tröskelns höjd är 20mm ökar man fönsterdörrens totala höjd med 20mm. Detta blir då: $2090 + 20\text{mm} = 2110\text{mm}$.

Viktigt! Kontrollera alltid vilken produkt du ska köpa och vilken typ tröskel som du önskar. Det finns olika trösklar och olika produkter har olika mått på tröskeln.

Resultatet blir att golvet linjerar med tröskelns ovkant och det finns plats för 10mm drevning i dörrens ovkant.

Samma mätteknik som ovan kan även användas på våra andra dörrar och skjutdörrar.

Exempel hur installation av tröskeln ska se ut på en Lyft-Glid skjutdörr i PVC.

Tröskeln sänks ner 50mm vilket helt tar bort tröskeln. Utvändigt anpassas höjden. Varje produkt kan anpassas efter behov. Se alltid sprängskiss före beställning.

OBS! Vid gjutning av platta ska man ta hänsyn till produktens tröskel för optimal installation.

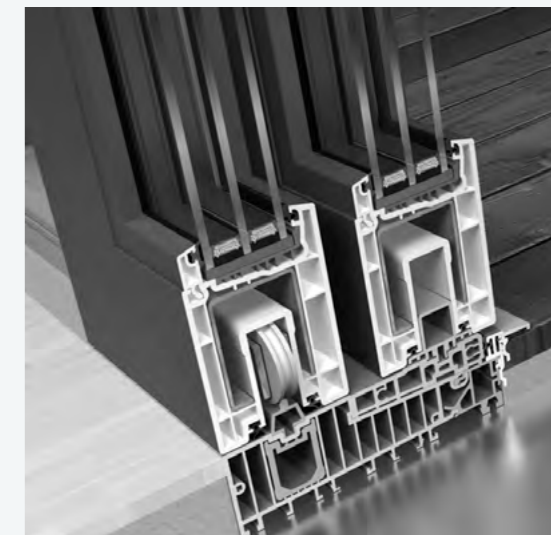

Miljö och Hållbarhet

Våra fönster är 100 procent återvinningsbara och har betydligt bättre isolerförmåga vilket minskar ditt energibehov. Vi tycker det är viktigt att värna om vår miljö och jobbar ständigt för ett mer miljövänligt företagande. Alla produkter går i princip direkt från produktion till slutkund.

I vår produktion skräddarsys varje produkt efter varje kunds önskemål. Med ett gediget hantverk kvalitetssäkras alla produkter så de håller hög kvalitet och finish. Vi har kapacitet att tillverka upp till cirka 10.000 fönster per månad och vår vision är att inget fönster ska lämna vårt lager utan att hålla extremt hög standard.

Tack vare effektiviserad produktion kan vi få ner ledtider och kostnader vilket direkt återspeglas på våra låga priser utan att påverka den höga kvalitén. Varje order emballeras på en noga egenutvecklade pall för bästa tänkbara transport till er fastighet.

Vi emballerar alla produkter tillsammans istället för att emballera varje produkt enskilt för att hålla ner mängden plast som används.

För oss på Nordiska Fönster är hög kvalitet på produktionen och inte enbart på produkten, mycket viktigt. Det innefattar allt från certifierade produkter till ett minimalt avtryck på miljön och socialt hållbart företagande där man värnar om både kunder, anställda och samhälle.

Testade produkter av RISE (SP)

Då Nordiska Fönster är en tillverkare och en av de större aktörerna på svenska marknaden sitter Nordiska Fönster numera med i expertrådet på RISE (tidigare SP - svenskt testinstitut). Våra PVC fönster ur serien Fjord och uppåt är extremt testade. Testet utfört av: RISE Research Institutes of Sweden AB.

Kontinuerliga årliga kontroller där besiktningsman från RISE kollar så att kriterierna upphålls. Gäller främst miljö, kvalitetskontroll och arbetsmoment. 1 test på fönster görs även kontinuerligt för att kolla prestandan.



Material

Oavsett vilket materialval vill vi att du ska känna dig säker i att det är hållbart och med minsta möjliga miljö- och klimatpåverkan.

PVC är världens mest testade material. EU-kommissionen har tagit fram en rapport och analys av PVC och dess livscykel. De har konstaterat att PVC har noterbart låga utsläpp av skadliga ämnen då man inte behöver behandla fönstret i form av impregnering, färg och lack. De innehåller varken bly eller andra tungmetaller. PVC-stabilisatorn består av calcium och zink som är naturliga ämnen vilket bidrar till en miljövänlig produkt.

PVC är 100% återvinningsbart och har låg miljöpåverkan så länge det återvinns.

Källa: Rapport från EU-kommissionen (https://ec.europa.eu/environment/waste/studies/pdf/pvc-final_report_lca.pdf)

Våra träfönster är tillverkade av kvistfri lamellimmad, fingerskarvad furu. Träet har sitt ursprung från Sibirien och är av långsamtväxande trä och FSC-märkt. För att kunna erbjuda våra kunder valfri kulör används vattenbaserad teknik från AkzoNobel som har ytterst liten miljöpåverkan. Fönster med aluminiumbeklädnad är underhållsfritt och har lång livslängd.

Vi vill minimera så mycket spill som möjligt i våra fabriker. Det gör vi bland annat genom att i fabriken använda automatiska maskiner med skäroptimering. Då det uppstår spill så sorteras respektive material och skickas iväg för maximal återvinning. Träspill från våra produktioner används för att värma upp fabriken. Vi går allt mer mot att använda oss av 100% grön solkraft.

Att tänka på vid återvinning hemma

Om produkten inte ska återanvändas är det viktigt att demontera hela produkten, så som glas, beslag, gummilister etc. När allting är demonterat så lämnas det på återvinningen.



MONTERAT OCH KLART

För dig som vill ha det monterat och klart kan vi rekommendera våra samarbetspartners. De erbjuder en helhetslösning, allt från att ta mått till installation. Allt på en faktura!

Våra samarbetspartners är utbildade hos oss på Nordiska Fönster. Detta gör att du får vår spetskompetens hela vägen ut till montaget. Tack vare en totalentreprenad får du garanti på både produkt och montage.

*Hitta närmsta
montör på vår
hemsida!*

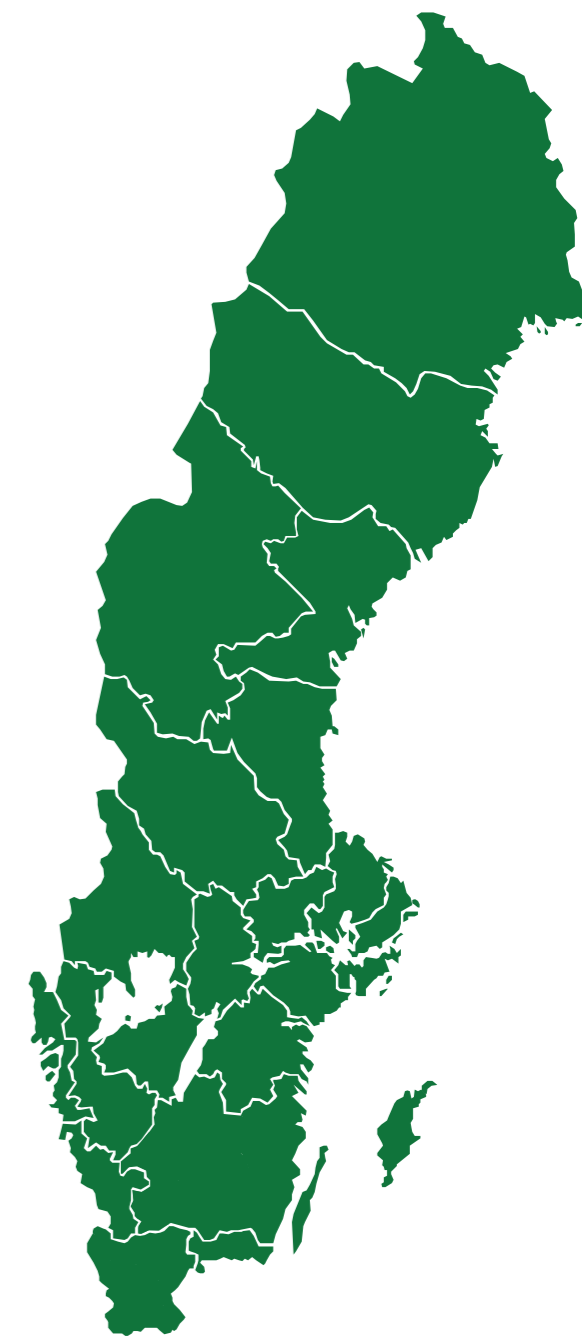

HEMLEVERANS, ETT ALTERNATIV

Vi erbjuder våra kunder hemleverans men för dig som har tillgång till bil och släp, finns möjligheten för avhämtning direkt från vårt lager i Ängelholm eller från en terminal nära dig.

Produkten är säkerhetsemballerad inför färd och står redo på pall. Vissa av våra produkter levereras med glaskassetten separat. Ett tips är att fråga säljaren om du är osäker gällande din produkt innan upphämtning.

Om du väljer hemleverans skickas produkten till din angivna leveransadress och du slipper tänka på upphämtningen själv. Snabbt, enkelt och smidigt! Läs mer om leveransvillkor på vår hemsida.



DET ÄR ENKELT ATT BESTÄLLA

1. Välj din produkt

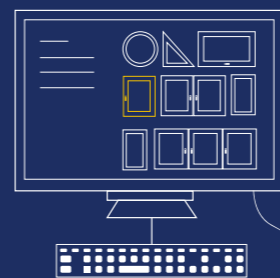

2. Skriv in dina mått och gå igenom alla tillval samt utrustningspaket



3. Lägg det i kundkorgen och godkänn din order





Designed in
Sweden

FINN INSPIRATION OCH FÅ PERSONLIG SERVICE

Besök Nordens största fönsterutställning i Ängelholm. Få personlig service på plats eller via telefon av våra kunniga säljare.

För oss på Nordiska Fönster är det viktigt att du som kund får rätt produkt efter dina behov, därför är det extra viktigt för oss att lyssna av våra kunder innan vi rådgiver. Vi värdesätter service och support och hjälper dig genom ditt fönsterköp.

Få uppdaterad information om våra produkter och kampanjer på www.nordiskafonster.se

NORDISKA FÖNSTER

Lagegatan 24
262 71 Ängelholm

info@nordiskafonster.se

Tel. 0431-37 14 00

www.nordiskafonster.se



Trycksak
5041 0004



Nordiska Fönster

En del av  bygghemma GROUP